

CARROZZINA BASCULANTE CON TELAIO RIGIDO



EASY TILT

CE

Manuale d'uso

INDICE

Alcune fotografie presenti in questo manuale possono mostrare un modello di carrozzina differente da quello di riferimento.

Tuttavia, tutte le istruzioni sono pertinenti, a prescindere dalle differenze del modello.

Si vieta la produzione totale e parziale del presente manuale senza autorizzazione scritta da parte di Rehateam s.r.l..

INTRODUZIONE	4
PROPRIETÀ IGNIFUGHE	5
SIMBOLOGIA	5
ETICHETTA PRODOTTO	5
1 UTILIZZO INTESO E CONDIZIONI D'USO	6
2 MESSA IN SERVIZIO / UTILIZZO	7
2.1 Pressione degli pneumatici	8
2.2 Freni	8
2.3 Ruote posteriori ad estrazione rapida	10
2.4 Schienale pieghevole/reclinabile	11
2.5 Maniglione di spinta	14
2.6 Basculamento	15
2.7 Pedana appoggia piedi	16
2.8 Telaio pedana girevole ed estraibile	17
2.9 Pedane elevabili	18
2.10 Fascia ferma polpacci	19
2.11 Schienale tensionabile	19
2.12 Braccioli	20
2.13 Fissaggio delle parti	22
2.14 Durata della carrozzina	22
3 SICUREZZA	23
3.1 Prevenire gli incidenti	23
3.2 Spostamenti: salire e scendere dalla carrozzina	24
3.3 Iniziare a guidare la propria carrozzina	25
3.4 Superare gli ostacoli: gradini e dislivelli	26
3.5 Superare rampe e salite	28
3.6 Ricerca della stabilità	29

4 TRASPORTO DELLA CARROZZINA	30
4.1 Trasporto in auto della carrozzina occupata	31
4.2 Istruzioni per sistemi di ritenuta dell'occupante	33
5 DESCRIZIONE GENERALE DELLE PARTI	35
6 REGOLAZIONI	36
7 ACCESSORI	37
7.1 Ruote per passaggi stretti	37
7.2 Ruota antiribaltamento	38
7.3 Aiuto ribaltamento	40
7.4 Porta stampelle	40
7.5 Tavolino	41
7.6 Cinghia pelvica e cinghia di bretellaggio	42
7.7 Supporto lombare	43
7.8 Ruote posteriori	43
7.9 Ruote con freni a tamburo	44
7.10 Corrimano	44
7.11 Coperture	45
7.12 Copriraggi	45
7.13 Ruote anteriori	45
7.14 Patella di raccordo	46
7.15 Borsello portaoggetti estraibile	46
7.16 Imbottitura paracolpi	46
8 MANUTENZIONE	47
8.1 Sostituzione parti soggette ad usura	48
8.2 Controllo delle parti	48
8.3 Disinfezione e riutilizzo della carrozzina	49
8.4 Stoccaggio prolungato	49
8.5 Smaltimento/riciclo dei materiali	49
8.6 Soluzione a possibili problemi	50
9 DATI TECNICI	51
10 GARANZIA	52

INTRODUZIONE

Una ricerca continua della qualità, della creatività, dell'innovazione nello stile e nel design.

Rehateam s.r.l., un'azienda seria ed affidabile realmente interessata ed attenta al raggiungimento della soddisfazione del cliente.

Abbiamo intrapreso una strada diversa da tante altre: qualità e servizio al primo posto.

Tutti i nostri modelli possono vantare infinite varianti per personalizzare la funzionalità di ogni modello, materiali accuratamente selezionati, collaudi e controlli meticolosi per offrire sempre il meglio e per ultimo, ma non d'importanza, servizio affidabile, serio e veloce.

Quello che siamo lo dobbiamo a Voi clienti ed a tutte quelle persone che in tutti questi anni ci hanno supportato dandoci la fiducia e lo stimolo per intraprendere nuove strade.

Lo dobbiamo a tutte quelle persone che come noi credono fermamente che la qualità fa la differenza e lo ritengono un vanto.

PER IL RIVENDITORE

Il presente manuale DEVE essere consegnato all'utilizzatore di questa carrozzina.

PRIMA di consegnare la carrozzina all'utilizzatore, il rivenditore DEVE eseguire un controllo generale della carrozzina stessa in tutte le sue parti di fissaggio e controllarne la funzionalità.

A controllo eseguito, il rivenditore deve apporre il timbro della propria azienda o per la quale egli/ella opera, il proprio nome e la data nel certificato di garanzia che si trova in ultima pagina e che deve essere custodito dall'utilizzatore.

La mancanza del timbro e firma sul certificato di garanzia fa decadere la garanzia del prodotto.

I prodotti sono intesi per pazienti le cui capacità visive, cognitive o di lettura siano integre.

Nel caso in cui alcune o tutte tali capacità siano limitate o compromesse si richiede sempre la presenza di un accompagnatore le cui capacità siano da intendersi idonee.

Questo documento è presente anche in formato PDF per gli ipovedenti sul sito www.rehateamprogeo.com

PER L'UTILIZZATORE e/o PER L'ACCOMPAGNATORE

PRIMA di utilizzare questa carrozzina, LEGGERE questo manuale nella sua interezza e conservarlo come possibile riferimento futuro.

Verificare che il certificato di garanzia sia stato compilato dal rivenditore e conservarlo con cura.

Questo documento è presente anche in formato PDF per gli ipovedenti sul sito www.rehateamprogeo.com

PROPRIETÀ IGNIFUGHE

Questo prodotto è stato collaudato in conformità alla norma EN12183. Tale norma prevede anche una prova di infiammabilità.

SIMBOLOGIA

	Indica una situazione potenziale di pericolo, che, se non viene evitata, può produrre la morte o serie lesioni alle persone.		Indica un'azione vietata
	Indica una situazione potenziale di pericolo, che, se non viene evitata, può produrre lesioni non gravi alla persona o danni alla proprietà.		Indica istruzioni importanti o informazioni particolari.

ETICHETTA PRODOTTO

	Anno/mese di fabbricazione		Codice UDI (Unique Device Identification)
	Numero di serie		Leggere il manuale d'uso
	Limiti di temperature di utilizzo		Crash test approved
	Portata massima		Non sottoposto a crash test
	Dati del fabbricante		Marchio CE
	Pendenza massima di utilizzo		Marchio MD (Medical Device)

	Logo brand Progeo
XXXXXXXXXX	Nome del prodotto

FACSIMILE

progeo **MD** **CE**

XXXXXXXXXXXXXXXXXX

(01)08033172001034(11)210216(21)2021XV00100

 2021/02
 SN 2021XV00100
 
  Max 125 Kg
  Max 6%

Rehateam S.r.l.
 Vicolo Negrelli, 5
 31040 Castagnole di Paese (TV) Italy
 info@rehateamprogeo.com
 https://www.rehateamprogeo.com

Tel. +39.0422.484657
 Fax +39.0422.484661
 P.IVA IT 0318252066 - C.C.I.A.A. TV n.225867
 Iscr.Trib TV n.41690 - C.S.I.V. €100.000,00

1 UTILIZZO INTESO E CONDIZIONI D'USO

Questo modello di carrozzina è un modelload auto-spinta, ossia il moto viene **impresso al mezzo manualmente** agendo sui corrimani delle ruote posteriori oppure può essere impresso dall'accompagnatore agendo sulle maniglie di spinta.

Ha una funzione sia riabilitativa che attiva, ed è indicata, quindi, per un uso quotidiano da parte sia di utenti con patologie gravi (con movimenti limitati delle gambe, delle braccia o del busto) sia di utenti "attivi" (capaci di svolgere attività in autonomia). Serve per garantire il movimento in modo autonomo o assistito (per mezzo di accompagnatore) di un utente con movimenti ridotti o inesistenti di una o più parti del corpo.

La carrozzina può essere utilizzata, vista l'ampia gamma di accessori e configurazioni possibili, con estrema sicurezza sia all'interno (appartamento, palestra, scuola, biblioteca, ecc.) che all'esterno (strada, marciapiede, cortile, ecc.) dove la temperatura sia compresa tra i -30°C e i + 60°C.

Nel caso di patologie particolarmente gravi o di utenti non in grado di muoversi fisicamente con le proprie forze, si consiglia sempre la presenza di un accompagnatore.

Inoltre, è sconsigliato l'utilizzo su percorsi montuosi o particolarmente impervi, terreni sabbiosi o molto sconnessi, terreni con pendenza superiore alla massima pendenza ammessa e ambienti acidi.



Durante l'utilizzo quotidiano della carrozzina, l'utente potrebbe trovarsi in situazioni di terreno sconnesso, non regolare (ghiaio, porfido, percorsi con buche, ecc.) o scivoloso (terreno bagnato, presenza di sabbia, polvere, olio, ecc.). In tutte queste condizioni e più in generale in tutti quei casi in cui l'utilizzo del mezzo può risultare difficoltoso e talvolta rischioso (per il mezzo stesso e il suo conducente), si consiglia sempre la massima prudenza e una conduzione del mezzo costante, senza brusche accelerazioni o frenate.

Nei casi di maggior difficoltà e rischio è sempre consigliata la presenza di un accompagnatore.

La pendenza massima percorribile, al fine di evitare il ribaltamento all'indietro della carrozzina è di 3° (6%).

Tutte le pedane appoggiate piedi prevedono che l'utilizzatore debba indossare calzini o scarpe, quindi, non appoggiare i piedi nudi sulle pedane.

Il piano di seduta, tela o altro se disponibile per questo modello, non prevede l'utilizzatore si segga direttamente su di essa; è necessario, perciò, che la carrozzina preveda un cuscino, da ordinare separatamente ed in base alle specifiche necessità dell'utilizzatore, da appoggiare sul piano seduta e sul quale l'utilizzatore di siederà.

Il carico massimo supportato dal modello EASY TILT: 125 kg.

Alcune configurazioni della carrozzina possono prevedere una larghezza superiore a 700 mm. In questo caso, e in alcune circostanze, potrebbe non essere possibile usare alcune, o tutte, le uscite di sicurezza presenti all'interno di un edificio. Se la configurazione della carrozzina prevede una larghezza superiore a 700 mm, potrebbe risultare difficoltoso, se non impossibile, utilizzare i mezzi di trasporto pubblico.

EASY TILT (adult): la carrozzina, in relazione alle proprie caratteristiche dimensionali e strutturali, è **indicata per utilizzatori adolescenti e adulti.**

EASY TILT (junior): la carrozzina, in relazione alle proprie caratteristiche dimensionali e strutturali, è **indicata per utilizzatori bambini e adulti di piccola statura.**

2 MESSA IN SERVIZIO / UTILIZZO



È importante che una verifica delle parti funzionali del dispositivo **VENGA ESEGUITA SOLO DA PERSONALE QUALIFICATO E AUTORIZZATO** sia per valutarne l'idoneità che per fornire le corrette istruzioni di utilizzo all'utilizzatore ed anche all'eventuale accompagnatore.

L'utilizzatore e/o l'accompagnatore, nel caso riscontrassero un malfunzionamento di qualsiasi parte della carrozzina, sono tenuti a consultare il rivenditore per la soluzione dell'eventuale problema.

La non osservanza delle indicazioni/istruzioni riportate nel presente manuale potrebbe causare malfunzionamenti e/o danni alla carrozzina e/o all'utilizzatore e/o a terzi. La Rehateam s.r.l. non è ritenuta responsabile per eventuali danni alla carrozzina e/o all'utilizzatore e/o a terzi causati o derivanti dalla non osservanza delle indicazioni/istruzioni.

L'utilizzo della carrozzina prevede che alcune delle sue parti vengano maneggiate. Le istruzioni per il corretto maneggio delle componenti costitutive la carrozzina possono essere trovate nelle sezioni corrispondenti di questo documento. Attenersi perciò a tali istruzioni per evitare eventuali ferite.

L'installazione e l'utilizzo di dispositivi di elettrificazione, di movimentazione meccanica e/o elettrica o di qualsiasi altro sistema di supporto non fornito dalla Rehateam s.r.l. al momento della consegna possono comportare delle sollecitazioni non previste in sede di test sul prodotto e di conseguenza non viene garantita l'integrità e la piena sicurezza del prodotto stesso. In caso di installazione di qualsiasi mezzo accessorio aggiuntivo al prodotto consegnato da Rehateam s.r.l., questo dovrà essere garantito dal vostro rivenditore, dal produttore del dispositivo accessorio e approvato da Rehateam s.r.l..

2.1 Pressione degli pneumatici

Per garantire sempre corrette caratteristiche di frenaggio e scorrimento della carrozzina, è necessario che i copertoni siano sempre ben gonfiati.

Rimuovere, con le dita, il tappo in plastica, che copre la valvola di gonfiaggio posta sul cerchione delle ruote posteriori.

Utilizzare un compressore o una pompa munito/a di manometro per portare la pressione a un valore corretto. Riavvitare il tappo in plastica.



Controllare settimanalmente la corretta pressione degli pneumatici come indicato nel copertone (consigliato il valore intermedio tra min. e max.).

Una pressione degli pneumatici adeguata rende la carrozzina notevolmente più scorrevole e controllabile durante le manovre.

Una pressione non adeguata (soprattutto se inferiore) provoca una scorretta azione dei freni di stazionamento sul copertone (potrebbe non essere garantito l'arresto del mezzo).



Non eccedere la pressione indicata nel copertone, potreste danneggiare la camera d'aria o il copertone.

Rispettare sempre quanto indicato sul tipo di pneumatico.



Anche le ruote anteriori possono essere del tipo "pneumatico", in tal caso seguire le stesse indicazioni.

Le coperture piene non necessitano di alcun gonfiaggio. Questo tipo di pneumatico assicura una minore manutenzione e riduce i costi dovuti a riparazione o sostituzione per foratura. Rispetto agli pneumatici con camera d'aria o ai tubolari, risultano, durante il normale utilizzo, leggermente meno scorrevoli e assorbono meno le vibrazioni da rotolamento su terreni non lisci.

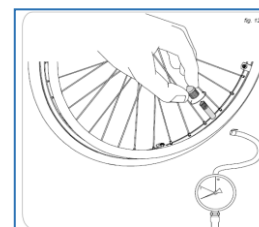

2.2 Freni

I freni di stazionamento sono un dispositivo di sicurezza, perciò è necessario verificare la loro efficacia quotidianamente.



Il freno a pressione agisce tramite leva direttamente sul copertone, per questo motivo l'efficacia del freno dipende dalla corretta pressione di gonfiaggio del copertone.

Si raccomanda di controllare periodicamente che la pressione delle coperture sia sempre corretta.

La pendenza massima di utilizzo in sicurezza per i freni di stazionamento efficacemente funzionanti è di 3° (6%).



Il freno è un dispositivo di sicurezza e non deve essere utilizzato per frenare la carrozzina in movimento, in quanto potrebbe far ribaltare il mezzo con conseguenti danni per l'utilizzatore.

Per verificare l'efficacia dei freni, azionarli come sotto descritto a seconda del tipo di freno, e, con la persona seduta sulla carrozzina, provare a spingere leggermente la carrozzina stessa.

Se le ruote posteriori non girano o se girano con molta difficoltà prevenendo comunque il movimento involontario della carrozzina, i freni di stazionamento sono efficaci.

Verificare entrambi i freni. L'azionamento/sgancio del freno può necessitare più o meno forza a seconda del tipo di freno scelto.

Per quegli utenti con minor forza negli arti superiori è consigliabile l'utilizzo della leva prolungata.



Fare attenzione a non pizzicare/schiacciare le dita delle mani durante l'azionamento e rilascio del freno, ma anche in qualsiasi altra situazione in cui le mani si avvicinano ai freni.



FRENO A SPINTA

La leva del freno a spinta può essere “curva” (1) o “dritta” (2).
 Per bloccare il freno, spingere la leva in avanti fino a sentire uno scatto.
 Per sbloccare il freno, tirare la leva indietro.
 Il freno torna automaticamente a riposo.

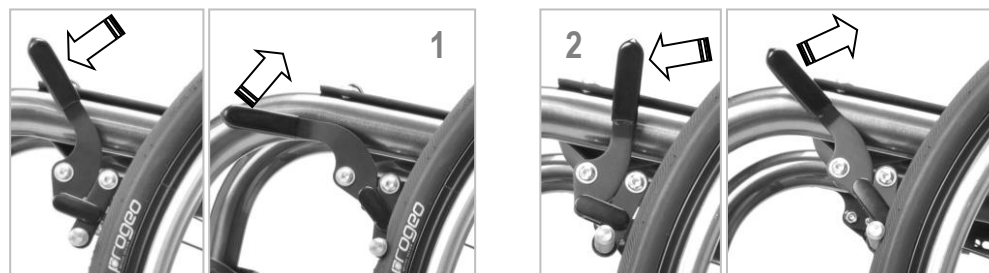

FRENO A TIRO

Per bloccare il freno, tirare la leva indietro fino a sentire uno scatto.
 Per sbloccare il freno, spingere la leva in avanti.
 Il freno torna automaticamente a riposo.

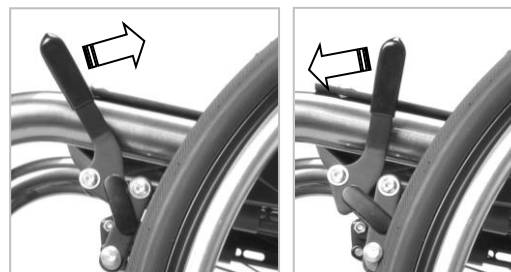

FRENO CON LEVA PROLUNGATA A TIRO O A SPINTA

L'azionamento e lo sblocco del freno avvengono come per il freno a spinta o a tiro, ma le operazioni risultano più agevoli grazie alla leva più lunga sulla quale agire.
 Per evitare che la leva prolungata ostacoli il trasferimento dell'utilizzatore verso o dalla carrozzina, è possibile piegare la leva in avanti.
 Per fare ciò, far scorrere prima la leva verso l'alto e poi piegarla in avanti.
 Per riportarla nella posizione di normale utilizzo, eseguire l'operazione contraria.

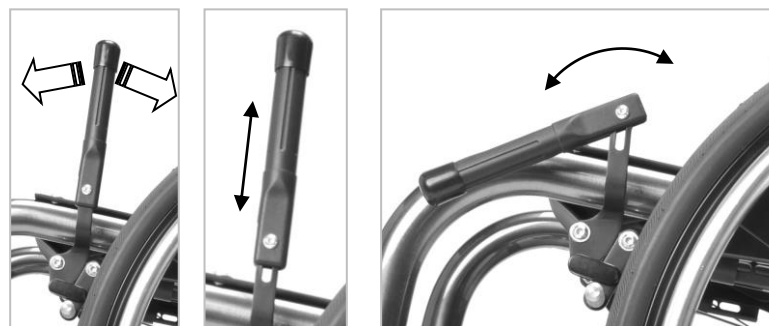

2.3 Ruote posteriori ad estrazione rapida

Le ruote posteriori ad estrazione rapida consentono di ridurre l'ingombro della carrozzina, facilitando, in questo modo, le operazioni di alloggiamento in auto oppure, se la carrozzina è equipaggiata con l'accessorio "ruotine per passaggi stretti" di ridurre la propria larghezza e lunghezza per poter accedere agli spazi più stretti.

Verificare il corretto inserimento dei perni ad estrazione rapida delle ruote posteriori senza alcuna persona seduta sul mezzo.
I freni di stazionamento devono essere sbloccati.

Solleverare la ruota posteriore alzando leggermente la carrozzina da terra afferrandola per una maniglia del tubo dello schienale.
Afferrare con la mano il mozzo (senza premere il perno) della ruota posteriore facendo attenzione ad inserire le dita tra i raggi.
Tirare e spingere la ruota (come indicato dalla freccia) per verificarne il corretto inserimento: la ruota non si deve togliere.
Nel caso la ruota si tolga durante questo controllo, è necessaria la regolazione del perno.
La regolazione va effettuata solo da personale qualificato ed autorizzato.



Il controllo dei perni delle ruote posteriori rientra tra le procedure che l'utilizzatore dovrebbe compiere periodicamente.

Un errato inserimento dei perni potrebbe provocare, durante l'utilizzo, il distacco della ruota posteriore con il conseguente ribaltamento della carrozzina e possibili danni all'utilizzatore.

Per estrarre la ruota, disinserire prima i freni di stazionamento.

Solleverare leggermente la ruota della carrozzina da terra, afferrando con una mano la manopola posta sullo schienale, in modo da facilitare l'operazione.

Afferrare la ruota per i raggi attorno al mozzo, premere con il pollice il pulsante del perno e senza rilasciare tirare verso l'esterno la ruota completa.

Per inserire la ruota, disinserire i freni di stazionamento.

Solleverare la carrozzina da terra, afferrando con una mano la manopola posta sullo schienale, in modo da facilitare l'operazione.

Afferrare la ruota per i raggi attorno al mozzo, premere con il pollice il pulsante del perno e, senza rilasciarlo, inserire il perno fino in fondo nell'apposita boccola.

Rilasciare il pulsante del perno per bloccare la ruota (uno scatto sarà indice che il bloccaggio della ruota in sede è avvenuto in modo corretto).



Eeguire le operazioni di inserimento e rimozione della ruota posteriore sempre con i freni di stazionamento disinseriti.

Verificare sempre il corretto inserimento dei perni.

I fori presenti per il posizionamento della ruota posteriore possono creare un pericolo di schiacciamento delle dita delle mani.

Prestare attenzione in qualsiasi situazione in cui le mani si avvicinano a questi fori.

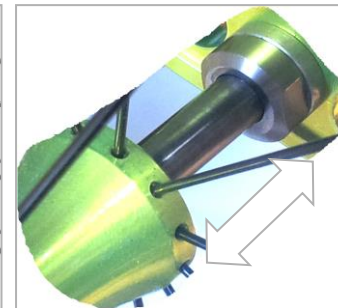
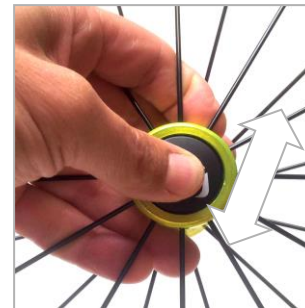

2.4 Schienale pieghevole/reclinabile

Questo modello prevede uno schienale pieghevole/reclinabile e un maniglione di spinta pieghevole. I due movimenti sono indipendenti.



Prima di utilizzare la carrozzina, verificare sempre la corretta apertura dei due tubi schienale e del maniglione. Eseguire l'operazione facendo molta attenzione che le dita della mano, durante la fase di apertura e di chiusura dello schienale, non finiscano tra il tubo dello schienale ed il bracciolo.



Gli esempi qui sotto riportati si riferiscono ad una carrozzina equipaggiata di sistema di postura (schienale rigido, appoggiatesta e cuscino) che non viene fornito come standard per questa carrozzina.

Chiusura dello schienale

Togliere i braccioli ed il cuscino.

Con una mano, tirare e tenere la fascia **A** fino a liberare il sistema (i due perni **B** si ritraggono) e, con l'altra mano, far ruotare lo schienale verso il basso.

I due tubi sono direttamente collegati al maniglione, quindi entrambi i tubi scenderanno assieme.

Per guadagnare più spazio, si possono togliere le pedane estraibili (vedi capitolo 2.7), lo schienale posturale, le ruote posteriori (specialmente quelle da 22" o 24" – vedi capitolo 2.3) e si può piegare il maniglione, come spiegato nel capitolo 2.5.



Apertura dello schienale

Per portare lo schienale in posizione verticale, con una mano, impugnare il maniglione di spinta e farlo ruotare delicatamente verso l'alto fino a quando la punta delle testine **C** si appoggiano ai perni di bloccaggio **B** all'interno dei supporti dello schienale **D**.

Ora, se si continua a far ruotare lo schienale, i perni si inseriranno automaticamente sul primo dei tre fori **E** della testina.

Per agganciare lo schienale in uno degli altri due fori, vedi sotto "reclinazione dello schienale".



Prima di utilizzare la carrozzina, verificare sempre che i due perni **B** siano completamente inseriti nei fori **E**.

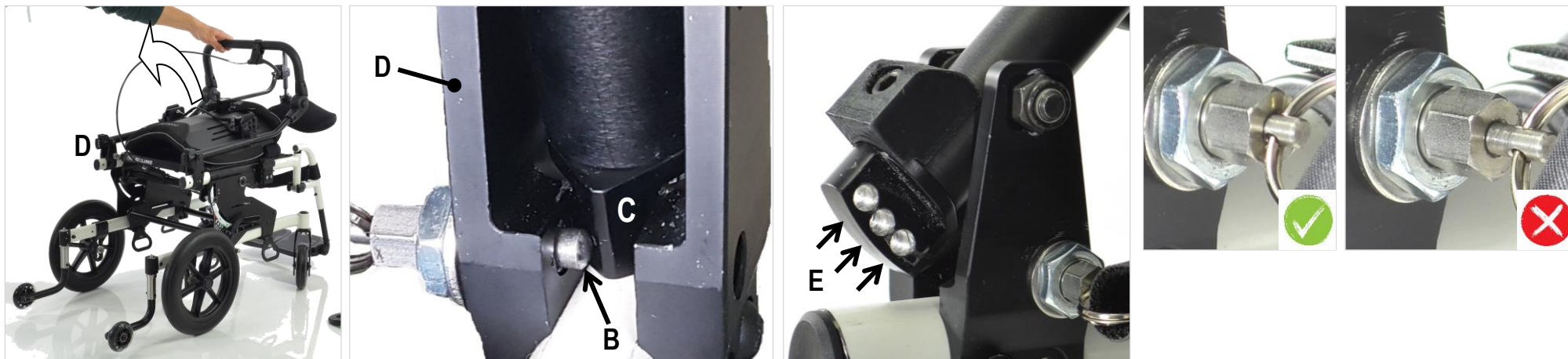

Reclinazione dello schienale

Grazie ai tre fori della testina **C**, si può regolare l'angolo dello schienale (95°, 105°, 115° rispetto alla seduta) senza utilizzare alcun utensile.

Per modificare l'inclinazione dello schienale, tirare la fascia **A** (come spiegato sopra in "chiusura dello schienale") e far ruotare lentamente lo schienale fino a quando entrambi i perni di bloccaggio **B** fissano il sistema in uno degli altri due fori della testina **C** dopo aver rilasciato la fascia.



Se si regola l'angolo dello schienale con il paziente seduto sulla carrozzina, fare attenzione a evitare che il paziente scivoli dal sedile.



Il blocchetto **F** evita che lo schienale si ribalti all'indietro nel caso il perno **B**, per qualsiasi motivo, non si blocca in alcun foro della testina.



NON utilizzare in modo continuo la carrozzina con lo schienale appoggiato al blocchetto **F.
Lo schienale deve essere fissato per mezzo dei perni.**

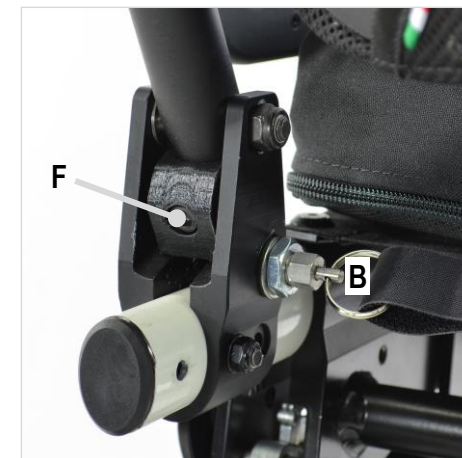
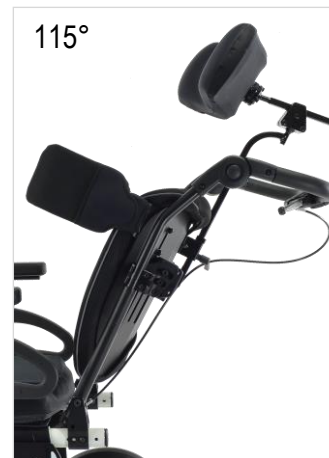

2.5 Maniglione di spinta

Si può regolare l'altezza del maniglione agendo sugli snodi.

Impugnare entrambi gli snodi, premere il pulsante **P** con l'indice e far ruotare lo snodo verso l'alto o verso il basso. Quando si rilascia il pulsante, lo snodo si bloccherà nella nuova posizione.

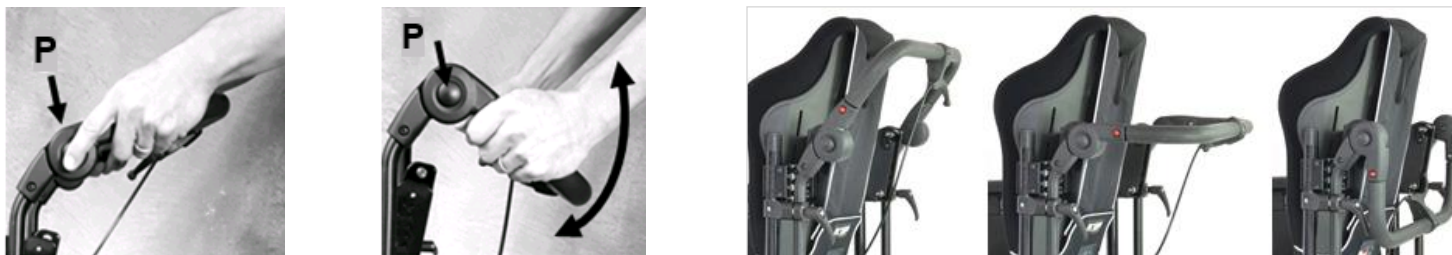

Opzione maniglione regolabile in altezza

Questa regolazione si aggiunge a quella descritta sopra.

Svitare la leva **L** di entrambi i supporti **T** quanto basta per poter far scorrere i tubi verso l'altezza desiderata. Controllare che l'altezza dei due tubi sia uguale in modo che il maniglione risulti orizzontale. Una volta trovata l'altezza desiderata, chiudere bene le due leve **L**.

Nella parte bassa del tubo è presente un rivetto **V** di sicurezza che impedisce al tubo stesso di uscire accidentalmente, ma anche volontariamente, dal supporto **T**.



Avviso importante per l'accompagnatore: i tubi dei maniglioni di spinta sono sicuri solo se le due leve **L sono serrate con forza, infatti, questa è la condizione che previene lo slittamento o perfino la rimozione accidentale dei tubi.**

Prima di spingere la carrozzina, assicurarsi che i due tubi siano bloccati in sicurezza.

Rehateam s.r.l. non può essere ritenuta responsabile per qualsiasi danno o ferite dovute alla non osservanza di questa avvertenza.

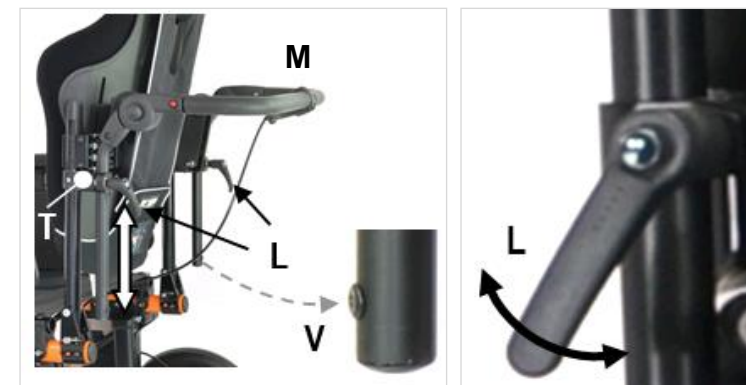

Per abbattere e riportare lo schienale in posizione di utilizzo è necessario togliere i braccioli

2.6 Basculamento

Il basculamento della carrozzina EASY TILT è reso possibile grazie a 2 molle a gas (una per lato) che vengono comandate da un'unica leva posta nel maniglione di spinta.

Quando si preme la leva, le molle a gas spingono la seduta durante la fase di ritorno alla posizione di inclinazione minima, mentre fungono da freno nella direzione opposta durante la quale il peso dell'utilizzatore tenderebbe ad accelerare il movimento. Ciò fa sì che in entrambe le fasi la velocità di movimento possa agevolmente essere controllata.

Per inclinare la seduta all'indietro, premere la leva **L** e tirare il maniglione indietro verso il basso.

Per inclinare la seduta in avanti, premere la leva **L** e spingere il maniglione in avanti verso l'alto.

Quando si rilascia la leva, la seduta si ferma all'inclinazione al momento del rilascio della leva.

Per verificare il corretto funzionamento del basculamento, effettuare alcune prove senza carico. Eseguire le operazioni come sopra descritto.



Quando si inclina la seduta all'indietro, la carrozzina, essendo senza carico, potrebbe appoggiarsi sulle ruote antiribaltamento sollevando le ruote anteriori. Ciò è dovuto alla forza necessaria per compensare la resistenza delle molle a gas.

Quando si inclina la seduta in avanti, dopo aver premuto la leva, si avvertirà la spinta delle molle a gas. Senza fare forza e tenendo premuta la leva, lasciar scorrere il sistema fino a fine corsa.

Il basculamento della seduta sbilancia la carrozzina verso il posteriore.

Per tale motivo è indispensabile che le ruote antiribaltamento siano sempre posizionate rivolte all'indietro in modo che possano fungere da dispositivo di emergenza, garantendo così la sicurezza.

Lo sbilanciamento della carrozzina può essere causato da diversi fattori quali l'inclinazione della seduta, il posizionamento e tipo di schienale, l'anatomia e la patologia del paziente, il tipo di terreno sul quale viene utilizzata.



Le ruote antiribaltamento devono sempre essere posizionate rivolte verso il posteriore in modo che possano fungere da dispositivo di sicurezza contro il ribaltamento all'indietro.



Mai utilizzare la carrozzina, se le ruote antiribaltamento non sono posizionate in modo da impedire il ribaltamento all'indietro della carrozzina.



L'inclinazione della inferiore a 0° (se richiesta) è studiata per facilitare le operazioni di trasferimento, perciò, con tale inclinazione, potrebbe verificarsi un'interferenza tra le ruote anteriori e la pedana; in tal caso, si dovrebbe far ruotare le forcelle all'indietro (distanti dalla pedana) e non si dovrebbe condurre la carrozzina.

In caso di trasporto in auto della carrozzina occupata, l'inclinazione della seduta dovrebbe essere piatta (0°), o solo di alcuni gradi inclinata all'indietro.

L'inclinazione della seduta suggerita per il trasporto in auto della carrozzina occupata è indicata dalla vite **A** quando si trova tra 0° e l'indicatore **B**.



2.7 Pedana appoggia piedi



Non appoggiare i piedi sulla pedana durante i trasferimenti, ciò potrebbe far ribaltare la carrozzina in avanti, oppure il carico eccessivo potrebbe rompere la pedana con possibili danni per l'utilizzatore.



Dopo ogni operazione controllare che la pedana appoggia piedi sia sempre nella posizione corretta di utilizzo.

Le pedane sdoppiate, essendo meno resistenti rispetto a quelle uniche, non sono indicate per quegli utenti con forti spasmi e/o contrazioni.

A seconda delle esigenze del paziente potrà essere montata una delle pedane tra quelle indicate.

Tutte le pedane, ad eccezione di quella unica chiudibile automaticamente, se sollevate, permettono un appoggio più agevole dei piedi a terra.

Le pedane uniche risultano essere più resistenti e rigide rispetto a quelle sdoppiate, per questo motivo si rivelano particolarmente indicate per utenti che hanno forti contrazioni agli arti inferiori e che tendono a spingere molto con i piedi sulla pedana stessa.

Il sollevamento della pedana è un'operazione molto semplice che si effettua sollevando, con una mano, verso l'alto il piatto della pedana stessa.

Per riportare la pedana nella posizione di utilizzo, è sufficiente abbassarla e, nel caso di pedana unica, assicurarsi che sia agganciata nell'apposito supporto come indicato per ogni tipo di pedana.



La posizione (interna, esterna, intermedia) di ciascuna pedana, dipende dal modello della pedana e può essere scelta al momento della compilazione della scheda d'ordine.



PEDANA SDOPPIATA

Controllare che entrambi i piatti pedana in plastica siano completamente abbassati prima di utilizzare il mezzo.

PEDANA UNICA ALZABILE IN ALLUMINIO

Controllare che il perno di bloccaggio **A** sia inserito correttamente nello spacco presente sul supporto **B**.

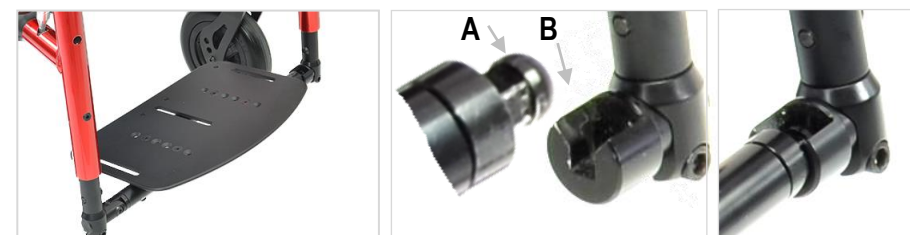

ALTRE INFORMAZIONI SULLE PEDANE

Secondo la Norma UNI EN 12183 paragrafo 6.1, in presenza di pedane sdoppiate è necessario rispettare una corretta distanza tra i due piatti pedana:

La distanza tra i due piatti pedana (**C**) non deve essere maggiore di 35 mm per le carrozzine destinate a **adulti (1)**.

La distanza tra i due piatti pedana (**C**) non deve essere maggiore di 25 mm per **bambini (2)**.

Nel disegno, relativamente alle varie larghezze seduta (**A**), riportiamo la corrispettiva pedana sdoppiata (**B**):

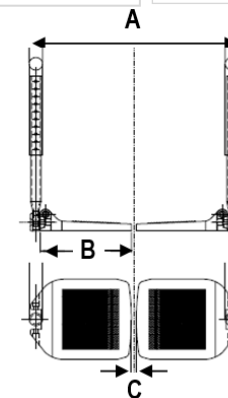

A	1	2
	B	B
27	---	140 x 160
30	---	140 x 160
33	140 x 160	150 x 160
36	150 x 160	170 x 160
39	170 x 160	170 x 160
42	170 x 160	---
45	200 x 160	---
48	200 x 160	---

2.8 Telaio pedana girevole ed estraibile

Una delle caratteristiche di questo modello consiste in una particolare pedana anteriore che può essere sia ruotata che rimossa completamente. Tali funzioni hanno lo scopo di ridurre le dimensioni e il peso della carrozzina e di agevolare l'avvicinamento della stessa agli oggetti (ad esempio ad un tavolo). Risulta molto comoda per utenti che presentano l'amputazione degli arti inferiori ove la pedana non avrebbe alcuna funzione pratica.

- (1) Verificare che il telaio pedana sia correttamente agganciato ai supporti.
Afferrare il telaio con una mano e provare a girarlo a destra ed a sinistra. Se l'aggancio è corretto, si avvertirà solamente un piccolo gioco.
- (2) Per far ruotare il telaio pedana verso l'esterno, muovere la levetta **A** lateralmente verso l'esterno e far ruotare il telaio.
- (3) Per far ruotare il telaio pedana verso l'interno, muovere la levetta **A** lateralmente verso l'interno e far ruotare il telaio.
- (4) Per riportare il telaio pedana nella posizione di utilizzo, farlo ruotare fino a quando si aggancerà automaticamente.
Un click indicherà il corretto aggancio. Verificare il corretto aggancio come indicato in precedenza per il controllo.
- (5) Per togliere il telaio pedana, tirare la levetta **A** verso l'anteriore, poi alzarlo fino a che il perno **B** esce dal tubo **C**, infine rimuovere il telaio pedana.
- (6) Per inserire il telaio pedana, appoggiare prima la forcellina **D** sul tubo **C**.
Poi, abbassare il telaio pedana fino ad inserire completamente il perno **B** nel tubo **C**.
Far ruotare, se necessario, il telaio pedana fino a quando un click indicherà l'avvenuto aggancio (la levetta **A** si sposta automaticamente nella posizione di aggancio).



In presenza di pedana unica alzabile è sempre necessario sollevare il piatto pedana prima di ruotare o rimuovere il telaio pedana.
In presenza di pedana sdoppiata è necessario alzare il piatto pedana solo se la rotazione è verso l'interno.

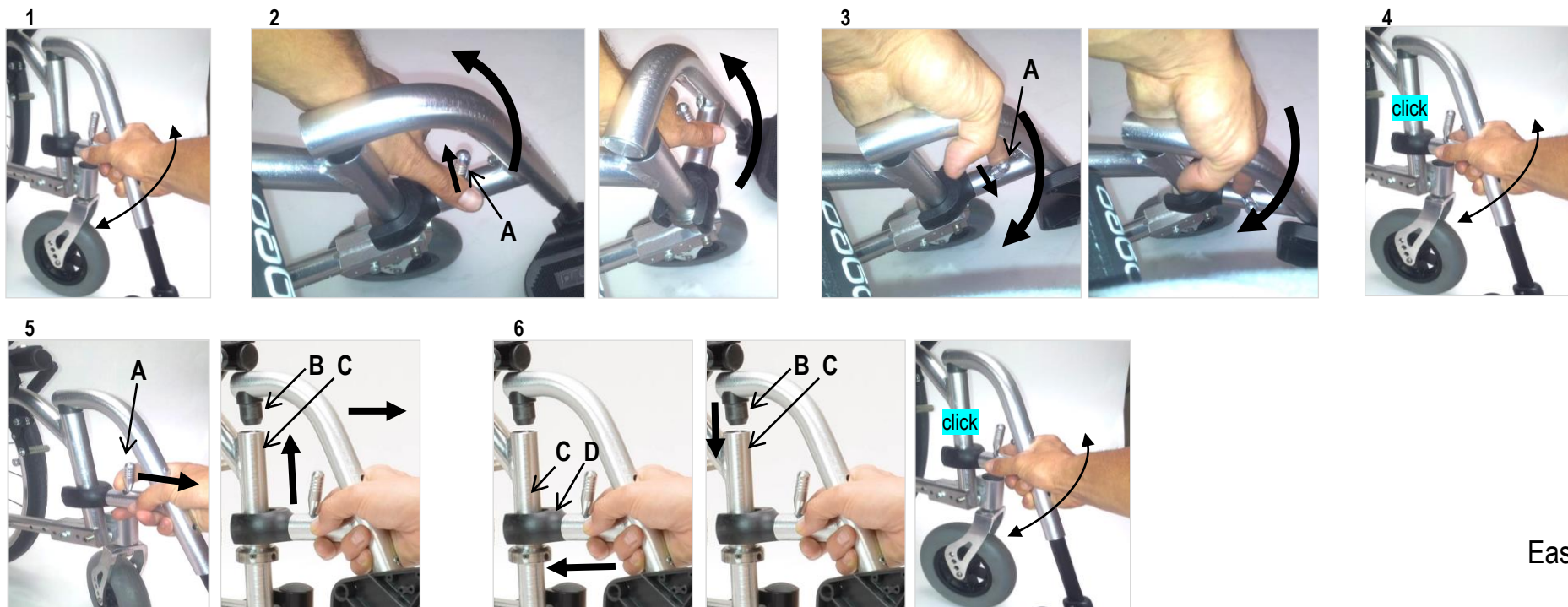

2.9 Pedane elevabili

Questo tipo di telaio permette di variare l'inclinazione del telaio e quindi della postura degli arti inferiori, senza utilizzare alcun utensile. Le pedane elevabili sono anche girevoli ed estraibili.

(1) Per alzare o abbassare (cambiare l'inclinazione) la pedana, impugnare il tubo pedane nella parte bassa, premere e tenere premuto il pulsante di blocco **A**, far ruotare verso l'alto o verso il basso la pedana fino all'inclinazione desiderata. Rilasciare il pulsante **A** ed accompagnare la pedana fino alla posizione di aggancio più vicina.



Prima di premere il pulsante di blocco **A**, impugnare sempre la pedana nella sua parte inferiore, altrimenti, la pedana si abbasserà improvvisamente creando una situazione di potenziale pericolo per l'utilizzatore.

(2) Per girare la pedana all'interno o all'esterno, ruotare la leva di blocco **B** e spostare la pedana nel senso desiderato. Per riportarla in posizione di utilizzo, farla ruotare fino a quando un click indicherà l'avvenuto aggancio (la levetta **B** si sposta automaticamente nella posizione di aggancio).

(3) Per estrarre la pedana, far ruotare la leva di blocco **B**, poi ruotare la pedana di 90° verso l'esterno ed infine tirarla verso l'alto fino a che il perno **C** esce dal tubo **D**.

Per inserire il telaio pedana, posizionarla ruotata di 90° verso l'esterno, inserire completamente il perno **C** nel tubo **D** ed infine portare la pedana fino a quando un click indicherà l'avvenuto aggancio (la levetta **B** si sposta automaticamente nella posizione di aggancio).



SUPPORTO POLPACCI

(4) Il supporto polpacci può facilmente essere regolato in altezza senza alcun attrezzo. Tirare la leva **E** verso l'esterno e far scorrere il supporto **F**.

Una volta raggiunta la nuova posizione, tirare la leva **E** verso l'interno.

(5) Il supporto polpacci può anche essere girato verso l'interno. Premere la leva **G** presente nella sua parte posteriore e girare il supporto. Per riagganciare il supporto è sufficiente riportarlo in posizione di utilizzo fino ad avvenuto aggancio segnalato da un "click".



DISTANZA PEDANA

(6) La distanza pedana può essere facilmente regolata senza alcun attrezzo. Tirare la leva **H** verso l'esterno e far scorrere il tubo **K**. Una volta raggiunta la nuova posizione, tirare la leva **H** verso l'interno.

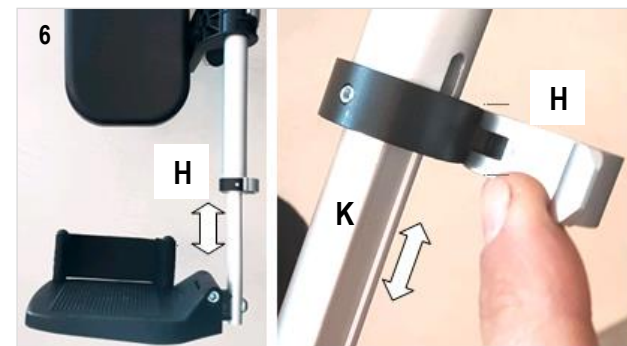
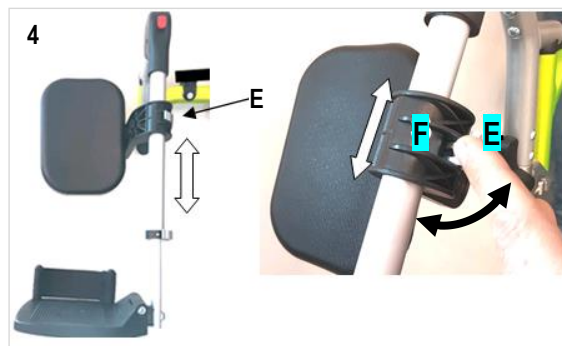

2.10 Fascia ferma polpacci

In alcuni casi, in base al diametro della ruota anteriore e alla larghezza della carrozzina, è possibile che la ruota anteriore, piroettando, venga a contatto con il tallone del piede dell'utilizzatore.

Per impedire ogni possibile contatto ed evitare che da questo ne derivi il ribaltamento del mezzo, la carrozzina è provvista di una fascia ferma polpacci che va regolata in maniera tale che i piedi dell'utilizzatore non vengano mai a contatto con le ruote anteriori.



La fascia ferma polpacci è facilmente regolabile per mezzo del velcro presente



2.11 Schienale tensionabile

Lo schienale ha la possibilità, tramite apposite fasce in velcro poste all'interno dell'imbottitura, di essere tensionato e adattato alle singole necessità di postura. Per regolare, alzare o rimuovere l'imbottitura, tendere o allentare le fasce in velcro come desiderato e riposizionare l'imbottitura.



Nel caso la carrozzina fosse provvista di uno schienale posturale al posto dell'imbottitura, seguire le istruzioni del sistema posturale.



La combinazione tra l'inclinazione della seduta, l'inclinazione dei tubi dello schienale e l'inclinazione di uno schienale posturale rispetto ai tubi, potrebbe risultare in un angolo superiore a 25° rispetto alla verticale. In tal caso, la carrozzina deve avere un poggiatesta o una disposizione per fissarlo come previsto per questo modello.

2.12 Braccioli

Questo modello ha la possibilità di essere equipaggiato con dei braccioli.

I braccioli sono degli accessori su questo modello, devono pertanto essere richiesti come aggiuntivo. Risultano particolarmente utili per persone con ridotte funzioni delle mani e delle braccia, e con un controllo del busto limitato che necessitano di una maggiore stabilità nel momento in cui si trovano seduti sulla sedia.



Non utilizzare il bracciolo come punto di presa per sollevare la sedia in quanto potrebbe provocare lo sfilamento dei braccioli dal loro supporto con possibili conseguenze all'utilizzatore e alla carrozzina.

Non utilizzare il bracciolo come punto di appoggio durante i trasferimenti. Si consiglia anzi, per favorire lo spostamento di togliere il bracciolo posto sul lato dello spostamento.



Le imbottiture dei braccioli possono contenere ftalati potenzialmente pericolosi per la salute, se ingeriti. Evitare, per esempio, di grattare l'imbottitura e mettere in bocca eventuali residui depositati nelle dita o peggio ancora di mordicchiare/succhiare l'imbottitura stessa (più probabile nel caso di bambini).

BRACCIOLI DESK PROGEO

Questo tipo di braccioli risulta molto pratico e può rimosso completamente, favorendo notevolmente gli spostamenti e il trasporto. I braccioli, inoltre, integrano anche un proteggi abiti.



**Verificare che i braccioli siano sempre ben bloccati nella posizione d'utilizzo.
Questo per evitare l'accidentale sgancio del bracciolo che potrebbe portare l'utente a cadere dalla carrozzina.**

(1) (2) Per verificare il corretto aggancio del bracciolo nella posizione di utilizzo **P**, afferrarlo con una mano sull'imbottitura e tirare verso l'alto. Il bracciolo non si deve sganciare dal supporto **A**.

(3) (4) Per rimuovere il bracciolo, premere la leva **B** e tirarlo verso l'alto.

(4) (5) Per inserire il bracciolo è sufficiente infilare la sua parte **C** all'interno del supporto **A**. Un click indicherà l'avvenuto aggancio. Verificare il corretto aggancio come sopra indicato.

(6) Il bracciolo può essere anche regolato in altezza da parte dell'utente. Spingere il pulsante **D** in avanti, tenerlo premuto e poi sollevare o abbassare il bracciolo fino a raggiungere l'altezza desiderata. Rilasciare il pulsante **D** e farlo agganciare in uno dei fori presenti sul tubo **E**.



Attenzione a non pizzicarsi/schiacciarsi le dita quando si abbassa del tutto l'imbottitura del bracciolo (8).



2.13 Fissaggio delle parti

La carrozzina, al momento della consegna all'utilizzatore, viene controllata da parte del rivenditore che ne assicura perciò le perfette condizioni. Tuttavia, l'uso quotidiano della carrozzina può causare un allentamento di viti e dadi.



Si consiglia di controllare almeno una volta al mese l'avvitamento di tutte le parti e se necessario richiedere l'assistenza da parte di personale autorizzato per la manutenzione delle carrozzine PROGEO.

Per ogni ciclo di manutenzione, assicurarsi che tutte le viti e dadi siano correttamente avvitati.

La mancata osservanza di tale avvertenza potrebbe causare danni all'utilizzatore, a terzi o al mezzo per i quali Rehateam s.r.l. non può essere ritenuta responsabile.

2.14 Durata della carrozzina

Partiamo dal concetto che le carrozzine PROGEO vengono utilizzate ogni giorno e che di conseguenza sono sottoposte a sollecitazioni che provocano un inevitabile logorio delle parti.

Considerando questi fattori e un'accurata manutenzione periodica, la durata delle carrozzine PROGEO è di 5 anni.

La durata si prolunga notevolmente quando la carrozzina viene utilizzata in casa o in modo sporadico.

3 SICUREZZA



La carrozzina PROGEO è un dispositivo medico, per tale motivo è **SEVERAMENTE SCONSIGLIATO E PROIBITO CEDERE AD ALTRI UTENTI** il proprio mezzo anche solo temporaneamente. E' vietato apportare modifiche alla carrozzina senza nostra approvazione. Modificare la carrozzina potrebbe creare problemi di stabilità e resistenza con possibili conseguenze anche per l'utilizzatore.



Rehateam s.r.l. declina ogni responsabilità in caso di mancato rispetto delle istruzioni o delle raccomandazioni riportate nel presente manuale e qualsiasi attività del genere comporterà l'annullamento immediato della garanzia del produttore.

PERICOLO DI USTIONI! I componenti della carrozzina possono riscaldarsi se sono esposti a forti radiazioni solari.



Avvisare il produttore nel caso di qualsiasi incidente grave che sia relazionato al dispositivo.

Produttore: Rehateam s.r.l., Vicolo Negrelli 5, 31038 Castagnole di Paese TV, Italia, tel. 0039 0422 484657, mail: info@rehateamprogeo.com

3.1 Prevenire gli incidenti

SPOSTAMENTI

Evitare forti sollecitazioni, durante l'utilizzo della carrozzina, poiché si potrebbe ribaltare.

In caso di ostacoli o dislivelli evitare possibilmente manovre brusche (ad esempio frenate improvvise). Il pericolo di scivolare aumenta su superfici umide o terreno irregolare.

Superare con cautela gli ostacoli come scalini o soglie (farsi aiutare da un accompagnatore). Si raccomanda, per una maggiore sicurezza, di spostarsi su piani inclinati o comunque ritenuti pericolosi, soltanto con accompagnatore dietro la carrozzina.

VELOCITÀ D'UTILIZZO

Adattare sempre la velocità di utilizzo, della carrozzina, alle circostanze e alle condizioni del momento. Generalmente si consiglia una guida costante, senza accelerazioni o cambi di direzione improvvisi.

UTILIZZO DEI FRENI

I freni di stazionamento a pressione sono ideati per stabilizzare la carrozzina in posizione ferma.



Per motivi di sicurezza si sconsiglia di frenare utilizzando i freni di stazionamento, durante la marcia.



Fare comunque molta attenzione durante l'utilizzo dei dispositivi di frenaggio per evitare danni alle mani e alle dita.

3.2 Spostamenti: salire e scendere dalla carrozzina



Durante la fase di salita o di discesa dalla carrozzina, non mettere i piedi sulla pedana anteriore. Questo potrebbe provocare il ribaltamento in avanti della carrozzina con possibili danni sia al mezzo che all'utilizzatore stesso.

Salire o scendere dalla carrozzina sono sempre azioni da seguire con estrema cautela, anche da parte di utenti esperti, e devono essere eseguite solo dopo aver ricevuto istruzioni da parte di personale esperto e specializzato. Qualora le operazioni di trasferimento risultassero rischiose è opportuno richiedere l'intervento di un accompagnatore. Tutte queste azioni devono comunque sempre essere rapportate alla vostra patologia e quindi al vostro grado di autonomia.

Le norme generali da rispettare per eseguire lo spostamento con sicurezza sono:

Effettuare lo spostamento con la carrozzina posta su superfici regolari (piane) e solide.

Evitare di eseguire lo spostamento su terreno in pendenza o terreno particolarmente accidentato che potrebbe rendere la carrozzina instabile e favorire la caduta dell'utilizzatore e il ribaltamento del mezzo. Bloccare la carrozzina con i freni di stazionamento.

Spostare i piedi giù dalla pedana per scendere. Spostare i piedi vicino alla pedana per salire.

Se la carrozzina è equipaggiata di pedana alzabile (unica o sdoppiata), sollevare il/i piatto/i pedana per facilitare questa operazione.

(1) Appoggiarsi alla carrozzina ed eventualmente anche ad un oggetto stabile presente nelle vicinanze. Fare forza sulle braccia per sollevare e spostare il corpo.

(2) In caso l'utente non sia in grado fisicamente di eseguire lo spostamento da solo, o nel caso tale spostamento venisse effettuato su un terreno irregolare o poco stabile, avvalersi dell'aiuto di un accompagnatore. L'accompagnatore che svolge le operazioni di trasferimento del paziente verso e dalla carrozzina, deve eseguirle sempre con estrema cautela.

Tali operazioni devono essere eseguite solo dopo aver ricevuto istruzioni da parte di personale esperto e specializzato.



Qualora le operazioni di trasferimento del paziente risultassero rischiose è opportuno richiedere l'intervento di un secondo accompagnatore. Tutte queste azioni devono comunque sempre essere rapportate alla patologia del paziente.



Nel salire o scendere dalla carrozzina non appoggiarsi o sedersi mai sulla spondina protetti abiti o sul bracciolo. Potrebbero infatti flettersi eccessivamente o rompersi con il pericolo di ferirsi.



Nel caso la vostra carrozzina fosse equipaggiata di braccioli, rimuovere o far ruotare verso l'esterno o verso dietro il bracciolo posto nel lato dello spostamento al fine di facilitare le fasi di salita e discesa. Nel caso la carrozzina fosse del tipo con seduta basculante, si consiglia di portare la seduta all'inclinazione piatta.

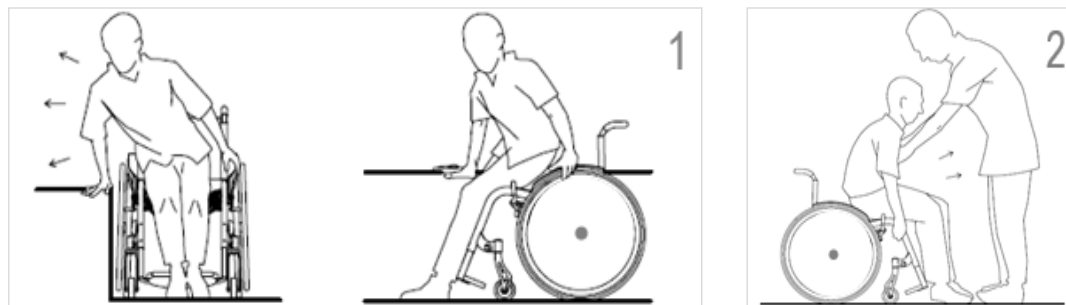

3.3 Iniziare a guidare la propria carrozzina

DETERMINARE IL PUNTO DI BILANCIAMENTO

La facilità di inclinare la carrozzina dipende sostanzialmente dalla posizione della seduta e di conseguenza dalla posizione del baricentro rispetto alle ruote posteriori.

La posizione corretta delle ruote posteriori dipende da molti e diversi fattori tra i quali: il peso dell'utilizzatore, il tipo di handicap e la capacità di maneggiare la carrozzina.

La ditta fornisce la carrozzina e la posizione delle ruote posteriori (assetto) secondo le indicazioni riportate sulla scheda d'ordine.

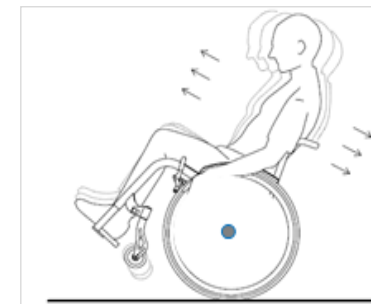

Per trovare il punto di ribaltamento deve sempre essere presente un accompagnatore che si deve collocare appena dietro la carrozzina per impedire che questa si ribalti completamente.

Per determinare il punto di ribaltamento della vostra carrozzina e di conseguenza capire i limiti entro i quali le vostre manovre risulteranno assolutamente sicure, procedere nel modo seguente:

Siete seduti sulla vostra carrozzina.

Muovetevi in avanti impugnando in modo deciso i corrimani delle ruote posteriori.

Successivamente, con un leggero strappo indietro dei corrimani e spostando il peso del corpo indietro, la parte anteriore della carrozzina si solleverà.

Facendo ora oscillare il peso del corpo in modo leggero e ruotando i corrimani di spinta in avanti e indietro, al fine di mantenere una corretta posizione del baricentro e la posizione impennata della carrozzina, potrete trovare il punto di ribaltamento.



Nel caso si appendesse o agganciasse uno zaino, una borsa o qualsiasi alto oggetto sfruttando le maniglie di spinta, o comunque la parte posteriore della carrozzina, questo incremento di peso può determinare una variazione anche sensibile dello sbilanciamento all'indietro della carrozzina con conseguente rischio di ribaltamento.

PER PREVENIRE IL RIBALTAMENTO DURANTE IL NORMALE UTILIZZO DELLA CARROZZINA SI CONSIGLIA DI MONTARE IL SISTEMA DI ANTIRIBALTAMENTO.

3.4 Superare gli ostacoli: gradini e dislivelli



Affrontare sempre tutte le situazioni sotto riportate con la massima attenzione.

SCENDERE E SALIRE UN GRADINO DA SOLI



Non superare gradini od ostacoli in generale più alti di 20 cm (6").

Di fronte a ostacoli particolarmente impegnativi, è sempre necessario richiedere assistenza per rendere facili e in sicurezza tali manovre.



Prima di affrontare uno scalino, o più in generale il superamento di un ostacolo, da soli (senza quindi la presenza di un accompagnatore), dovrete avere un buon controllo del vostro mezzo e saper impennare la carrozzina, mantenendovi in equilibrio sulle ruote posteriori, la carrozzina.

Scendere

Portare la carrozzina dritta fino allo spigolo del gradino, in modo tale che le ruote anteriori siano il più vicino possibile allo spigolo stesso.

Alzare le ruote anteriori facendo impennare la carrozzina e mantenendo l'equilibrio.

Far scorrere le ruote posteriori con molta cautela sullo spigolo.

Durante questa fase tenere sempre le mani ben salde sui corrimani.

Una volta che le ruote posteriori sono scese dal gradino e hanno toccato terra, piegare la carrozzina in avanti fino a che le ruote anteriori non toccheranno terra.

Salire

Portare la carrozzina dritta in prossimità dello spigolo del gradino. Alzare le ruote anteriori facendo impennare la carrozzina e mantenendo l'equilibrio.

Far scorrere le ruote posteriori in avanti, con molta cautela, agendo sui corrimani, fino a toccare lo spigolo del gradino con le ruote stesse.

Piegare la carrozzina in avanti fino a che le ruote anteriori non toccheranno terra superando così l'ostacolo.

Portare il peso in avanti, in modo da alleggerire la parte posteriore della carrozzina.

Impugnare energicamente i corrimani facendo imprimere agli stessi una rotazione in avanti che farà scorrere la ruota posteriore sullo spigolo del gradino sollevando la parte posteriore della carrozzina da terra con il conseguente superamento dell'ostacolo.

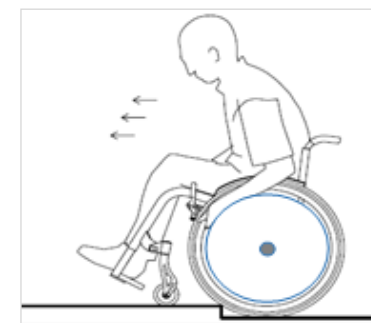
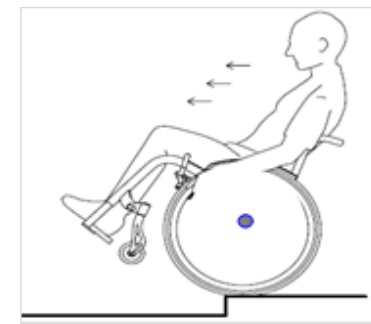

SCENDERE E SALIRE UN GRADINO CON L'ACCOMPAGNATORE



Per facilitare il sollevamento della carrozzina da parte dell'accompagnatore si consiglia di montare un sistema di aiuto ribaltamento fornito come accessorio su questo modello.

Scendere

Portare la carrozzina dritta fino allo spigolo del gradino, in modo tale che le ruote anteriori siano il più vicino possibile allo spigolo stesso.

Impugnare in modo sicuro le manopole delle maniglie schienale.

Eseguire una pressione verso il basso per sollevare la parte anteriore della carrozzina.

Mantenere la carrozzina in questa posizione ed accompagnarla con cautela giù per il gradino.

L'utente, seduto sulla carrozzina potrà agevolare l'accompagnatore durante questa manovra, agendo sui cerchi di spinta.

Terminata la discesa, piegare la sedia in avanti fino a che le ruote anteriori non toccheranno terra.

Salire

Procedendo all'indietro portare la carrozzina vicina al gradino, in modo tale che la ruota posteriore tocchi lo spigolo dello stesso.

Impugnare in modo sicuro le manopole delle maniglie schienale.

Tirare con forza le maniglie, mantenendo nello stesso tempo la carrozzina inclinata (con le ruote anteriori sollevate) per evitare che l'utente scivoli dalla seduta, e far scorrere le ruote posteriori sullo spigolo del gradino verso l'alto.

Allontanare, mantenendo la posizione impennata, la sedia dallo spigolo fino a che anche le ruote anteriori potranno essere posate a terra.

Salire e scendere serie di gradini



Nel caso di scale con più di un gradino, è sempre necessaria la presenza di due accompagnatori.

Il primo accompagnatore si metterà dietro la carrozzina e manterrà le maniglie di spinta.

Il secondo accompagnatore afferrerà una parte fissa del telaio anteriore, assicurando la posizione della carrozzina dal lato anteriore.

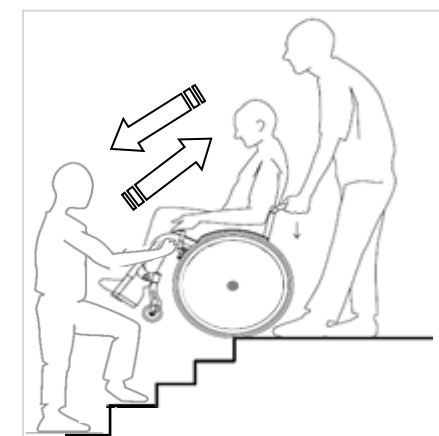
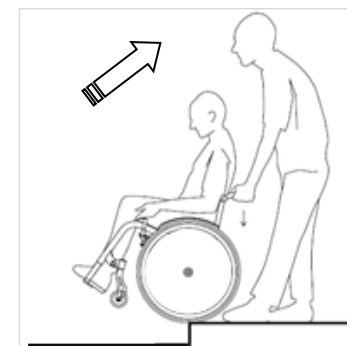
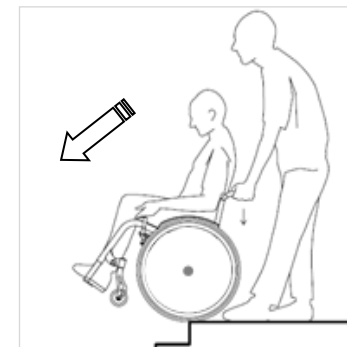

3.5 Superare rampe e salite



La pendenza massima percorribile in completa sicurezza dalla carrozzina è del 6% (3°).

Salire una rampa

Percorrere un tratto in salita non è certo un'azione molto semplice. L'utilizzatore dovrà imprimere una certa velocità al mezzo agendo in modo energico sui corrimani delle ruote posteriori e nello stesso tempo essere abile a mantenere il controllo della direzione.

Tenere sempre il peso del corpo in avanti, inclinando il busto, per evitare che la carrozzina possa ribaltarsi all'indietro.

Impugnare in modo sicuro i corrimani delle ruote posteriori.

Salire la rampa facendo muovere la carrozzina con spinte veloci ed energiche su entrambi i corrimani delle ruote posteriori. Non strappare, eseguire il movimento in modo costante e più fluido possibile. Non oscillare con il busto.



Si consiglia, a coloro che non avessero ancora acquisito molta sicurezza nella guida della propria carrozzina, di montare un sistema di antiribaltamento che è utile in questi casi ad evitare che la carrozzina possa rovesciarsi all'indietro, durante la salita



Percorrere una discesa

Per superare una discesa in modo corretto, l'utilizzatore deve sempre, durante tutto il percorso, mantenere velocità e direzione costanti e controllate.

Affrontare la discesa con velocità moderata.

Tenere sempre il peso del corpo all'indietro per non cadere o scivolare in avanti.

Impugnare i corrimani delle ruote posteriori e lasciarli scorrere dolcemente tra le dita.

La velocità dovrebbe essere tale da poter arrestare la carrozzina in qualunque momento semplicemente bloccando, con le mani, la rotazione dei corrimani.

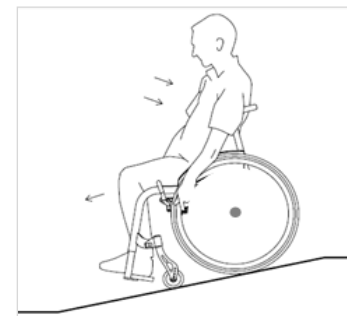

3.6 Ricerca della stabilità

Spesso durante la giornata ci si trova a dover affrontare situazioni che ci portano a sporgerci dalla carrozzina. Movimenti apparentemente semplici che potrebbero, se non eseguiti con la dovuta attenzione, portare a una perdita di stabilità con il possibile ribaltamento del mezzo.

Al fine di raggiungere il massimo controllo della carrozzina, da parte dell'utilizzatore, illustriamo alcune situazioni, possibili durante l'uso quotidiano del mezzo, alle quali chiediamo di porre particolare attenzione al fine di mantenere sempre l'equilibrio e la stabilità.

Distendersi in avanti

Allineare in avanti le ruote anteriori della carrozzina. Per fare questo spostare il mezzo in avanti e poi nuovamente indietro.

Frenare la carrozzina, utilizzando entrambi i freni di stazionamento, al fine di evitare improvvisi spostamenti del mezzo durante il movimento.

Sporgersi in avanti in modo tale che il busto non superi mai le ruote anteriori (portando il peso eccessivamente in avanti la carrozzina potrebbe impennarsi sulle ruote posteriori con un possibile ribaltamento sia del mezzo che dell'utilizzatore). Per garantire una maggiore stabilità, con la mano libera, tenersi aggrappati alla carrozzina.



Non piegarsi troppo in avanti, potreste cadere dalla carrozzina.

Non spostarsi in avanti scivolando con il bacino, sulla tela sedile, per afferrare oggetti troppo lontani. Il mezzo potrebbe rovesciarsi.

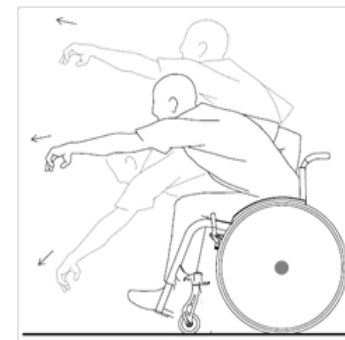

Distendersi indietro

Allineare in avanti le ruote anteriori della carrozzina. Per fare questo spostare il mezzo in avanti e poi nuovamente indietro.

Non azionare i freni di stazionamento. Sporgersi indietro senza modificare la posizione della seduta.



Non sporgersi troppo all'indietro oltre lo schienale. La carrozzina potrebbe rovesciarsi.



Sporgersi lateralmente

Non oltrepassare con il busto la ruota posteriore (la carrozzina potrebbe rovesciarsi).

Con la mano libera, per maggior sicurezza e stabilità, rimanere aggrappati alla carrozzina.



Non sporgersi troppo lateralmente, la carrozzina potrebbe rovesciarsi.

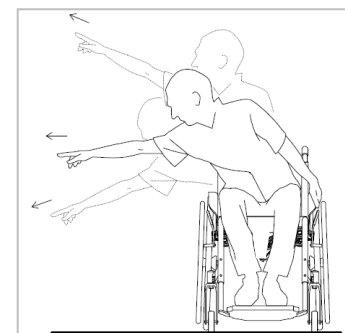

4 TRASPORTO DELLA CARROZZINA

Possiamo dire che non esiste un metodo unificato per il trasporto della carrozzina in auto (o altri mezzi simili).

Questo perché tali indicazioni dipendono sostanzialmente dalle disabilità del paziente (dalla sua mobilità del busto, delle braccia e delle mani), dalla forza fisica (per una persona anziana o un bambino sarà molto complicato il trasferimento in completa autonomia), dal tipo di carrozzina e dal tipo di mezzo su cui desideriamo trasportare la carrozzina.

Come possiamo notare le variabili sono troppo ampie per dare delle indicazioni valide a soddisfare tutti i casi. Per tale motivo, ci limiteremo a fornire dei consigli a livello generale.



Eseguire tutte le operazioni, relative al trasporto della carrozzina in auto, sempre con estrema cautela e dopo aver ricevuto accurate istruzioni da parte di personale esperto e specializzato presso i nostri rivenditori autorizzati. Qualora tali operazioni risultassero rischiose o complicate è opportuno richiedere l'aiuto di un accompagnatore.

Sull'auto non trasportare mai persone in carrozzina (sedute sulla carrozzina) se la carrozzina non è certificata e predisposta seguendo i requisiti della ISO 7176-19:2008. Nel caso in cui questo non si potesse evitare si ricorda che le carrozzine non sono provviste di cinture di sicurezza e che eventuali cinture per il trasporto in auto sono installabili solo da quelle aziende abilitate alle trasformazioni di autoveicoli.

TRASPORTO DELLA CARROZZINA OCCUPATA

Accertarsi sempre che la carrozzina sia adatta al trasporto dell'utente all'interno di un veicolo.

I simboli riportati sull'etichetta del prodotto indicano se la carrozzina è stata sottoposta a crash test e, pertanto, se può essere utilizzata per il trasporto dell'utente su un veicolo a motore.



TRASPORTO CON LA PRESENZA DI ACCOMPAGNATORE

Nel momento in cui la propria disabilità e forza fisica non permettesse lo spostamento e il caricamento in auto della carrozzina in completa autonomia, è consigliabile richiedere l'aiuto di un accompagnatore.

Le caratteristiche di leggerezza e riducibilità del mezzo sono importanti ed essenziali perché garantiscono lo spostamento in modo semplice anche da parte di persone con una forza fisica limitata.

Togliere tutte le parti estraibili.

Sbloccare i freni di stazionamento ed estrarre le ruote posteriori. Chiudere la carrozzina (seduta e/o schienale).

Impugnare la carrozzina con due mani su due parti fisse del telaio (in modo da bilanciare il peso e rendere meno faticoso il sollevamento).

Caricare la carrozzina in auto. Successivamente caricare anche le ruote. La carrozzina potrà, visto il ridotto ingombro, può venire caricata nel bagagliaio posteriore dell'auto o nel sedile anteriore o in quelli e posteriori. In mezzi di trasporto di dimensioni maggiori, è possibile caricare la carrozzina senza ridurre l'ingombro.

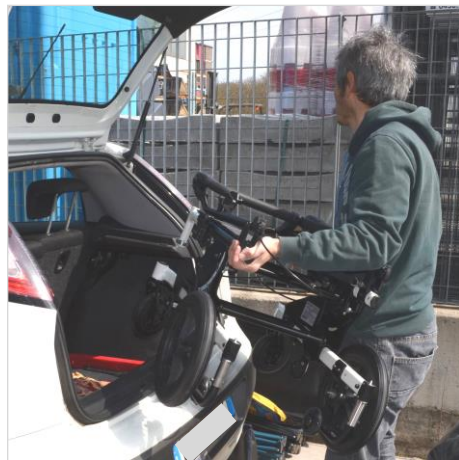

4.1 Trasporto in auto della carrozzina occupata

La carrozzina EASY TILT è stata progettata in conformità con i requisiti ISO 7176-19:2008 per il trasporto del paziente seduto sulla carrozzina ed è stata progettata per questo utilizzo solo se rivolta in avanti. Infatti, la carrozzina è stata testata dinamicamente rivolta in avanti con l'ATD (dummy) ritenuto sia con la cintura pelvica che toracica.



AVVISO! Il rischio di ferite serie o morte aumenta pericolosamente se le seguenti raccomandazioni vengono ignorate.

In caso di qualsiasi coinvolgimento in qualsiasi tipo di collisione dell'autoveicolo, PRIMA del riuso, la carrozzina DEVE venire ispezionata da personale autorizzato da Rehateam s.r.l..

Una carrozzina fissata su un veicolo non fornisce lo stesso livello di protezione e sicurezza del sedile del veicolo stesso. Si raccomanda di utilizzare sempre per l'utente il sedile del veicolo. Poiché non è sempre possibile trasferire l'utente sul sedile del veicolo, qualora sia necessario trasportare l'utente seduto in carrozzina, attenersi alle istruzioni seguenti.

1. Verificare che il veicolo sia dotato dell'equipaggiamento adatto per il trasporto di un passeggero seduto in carrozzina ed assicurarsi che le modalità di accesso al veicolo siano idonee al tipo di carrozzina. Il pianale del veicolo deve avere la resistenza necessaria per sostenere il peso complessivo dell'utente, della carrozzina e degli accessori.
2. Attorno alla carrozzina deve essere disponibile uno spazio sufficiente per consentire un facile accesso per agganciare, stringere e sganciare le cinghie di ancoraggio della carrozzina e le cinghie di ritenuta per l'utente.
3. La carrozzina occupata deve essere rivolta in avanti (fig. A1) e fissata con la cinghia di ancoraggio della carrozzina e le cinghie di ritenuta per l'utente (sistemi WTORS che soddisfano i requisiti dello standard ISO 10542 o SAEJ2249) in conformità alle istruzioni del produttore dei WTORS.
4. L'utilizzo della carrozzina in altre posizioni all'interno di un veicolo non è stato testato. Ad esempio, non trasportare mai la carrozzina rivolta lateralmente (Fig. A2).
5. La carrozzina deve essere fissata con un sistema di ritenuta ad ancoraggio a norma ISO 10542 o SAEJ2249 con cinghie anteriori non regolabili e cinghie posteriori regolabili dotate generalmente di fermi Karabiner/ganci a S e supporti di fissaggio con fibbia e linguetta. Questi sistemi di ritenuta comprendono normalmente 4 cinghie separate da agganciare ciascuna ad un angolo della carrozzina.

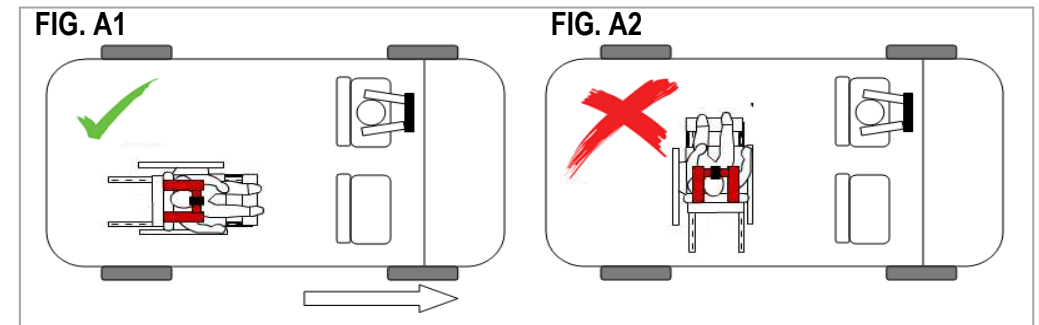

6. Il sistema di ritenuta ad ancoraggio deve essere fissato al telaio principale della carrozzina dove indicato dal produttore. Il sistema stesso non deve mai essere fissato a componenti od accessori della carrozzina, per esempio: ai raggi delle ruote, ai freni o alle pedane.
7. Agganciare le cinghie di ancoraggio in modo che l'inclinazione sia il più vicino possibile a un angolo di 45° e stringerle bene seguendo le istruzioni del fabbricante.
8. Non effettuare alterazioni o sostituzioni dei punti di fissaggio o della struttura, del telaio o dei componenti della carrozzina senza consultare il fabbricante.
9. Usare sia la cintura pelvica (**2**) sia la cintura toracica (**1**) per assicurare l'utente e ridurre la possibilità di impatto della testa e del torace con i componenti del veicolo e il conseguente grave rischio di lesioni all'utente e agli altri occupanti del veicolo. (Fig. B). La cintura toracica deve essere fissata al montante del veicolo; la mancata osservanza di questa istruzione può aumentare il rischio di gravi lesioni addominali all'utente.
10. Installare un appoggiatesta idoneo per il trasporto e posizionarlo sempre adeguatamente durante il trasporto.
11. Non utilizzare come sistemi di ritenuta in un veicolo in movimento supporti posturali per l'utente (cinghie pelviche, cinture pelviche) che non siano etichettati a norma dei requisiti specificati nello standard ISO 7176- 19:2008.
12. Prestare molta attenzione nel posizionare le cinghie di ancoraggio in modo che il loro pulsante di sgancio della fibbia non possa andare in contatto con qualsiasi componente della carrozzina durante un impatto.
13. Per ridurre il rischio potenziale degli occupanti dell'autoveicolo, i tavolini montati sulla carrozzina che non sono progettati per il crash test devono essere rimossi e collocati al sicuro separatamente nell'autoveicolo, oppure possono essere collocate sulla carrozzina purché siano posizionati distanti dall'occupante e con un'imbottitura che assorba i colpi tra l'occupante ed il tavolino.
14. Durante il trasporto della carrozzina occupata, in caso di pedana articolata/elevabile, questa non deve essere usata in posizione elevata; se lo schienale è reclinato, riportarlo in posizione; se la seduta è del tipo "basculante", portarla alla sua minima inclinazione.
15. Il freno deve essere attivato.
16. Le cinture di sicurezza devono essere fissate al montante dell'autoveicolo e non devono essere tenute distaccate dal corpo dell'occupante da componenti o parti della carrozzina come braccioli o ruote.

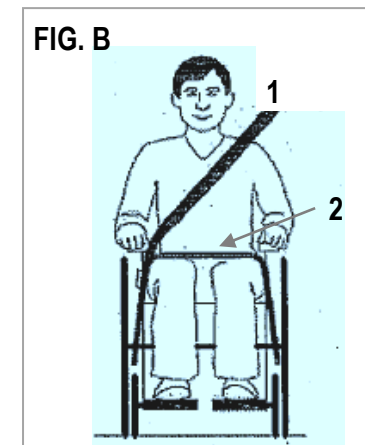

4.2 Istruzioni per sistemi di ritenuta dell'occupante

1. Indossare la cintura pelvica bene in basso, contro il bacino, in modo che l'angolo in inclinazione sia compreso tra 30 e 75 gradi rispetto al piano orizzontale. Si consiglia di regolare la cintura in modo che l'angolo sia il più vicino possibile a 75 gradi, ma non li superi. (Fig. C – posizione corretta).
2. Far passare la cintura toracica diagonalmente lungo il torace e sopra la spalla come illustrato nella figura D. Stringere le cinture di ritenuta il più possibile, assicurando al contempo il comfort dell'utente. Assicurarsi che le cinture di ritenuta non si attorciglino durante l'uso.
3. La figura E mostra un posizionamento scorretto delle cinture, infatti, essa è tenuta distaccata dal corpo dell'utilizzatore.

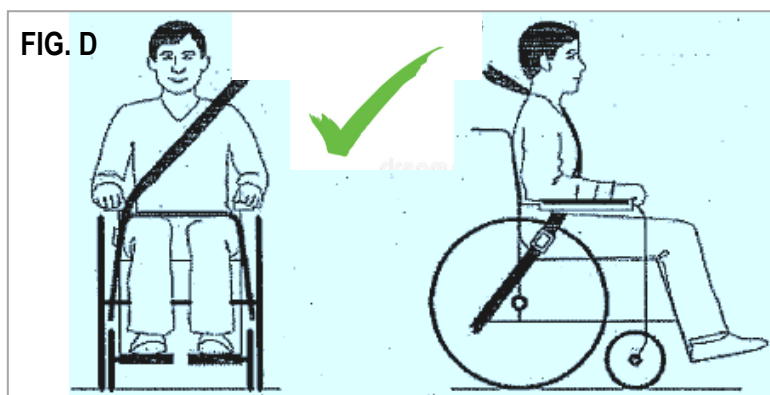
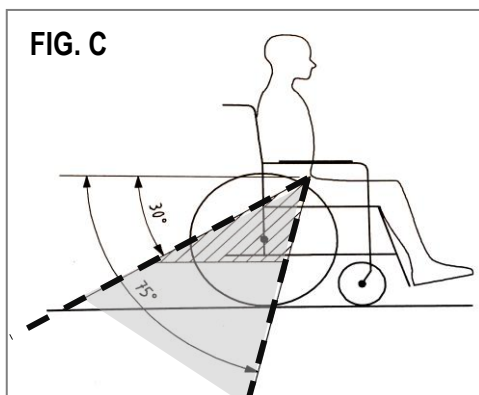

4. Il simbolo di ancoraggio (Fig. F) sul telaio della carrozzina indica la posizione delle cinture di ritenuta. Le cinghie posteriori devono essere messe in tensione dopo avere fissato le cinghie anteriori per fissare la carrozzina.
5. I punti di fissaggio delle cinture di ritenuta sono, per ogni lato della carrozzina, la parte bassa/anteriore/esterna del blocco di basculamento (vedi fig. G) e la parte bassa/posteriore/interna del blocco di basculamento (vedi fig. H).
6. Le cinture vengono fissate agli anelli di aggancio presenti.

PESO UTILIZZATORE INFERIORE A 22 Kg.

Qualora l'utente da trasportare sia un bambino di peso inferiore a 22 kg e il veicolo impiegato abbia meno di otto (8) posti passeggero, si raccomanda l'uso di un sistema di ritenuta per bambini (SRB) conforme al Regolamento n. 44 dell'UNECE.

Questo tipo di sistema di ritenuta fornisce un ancoraggio più efficace per l'occupante rispetto al sistema convenzionale a 3 punti; inoltre, alcuni sistemi SRB prevedono anche supporti posturali per aiutare a mantenere il bambino in posizione corretta quando è seduto.

In alcune circostanze, genitori o assistenti potrebbero decidere di lasciare il bambino sulla carrozzina durante il trasporto, grazie al livello di controllo della postura e al comfort garantito dall'assetto della carrozzina. In queste circostanze, si raccomanda di fare effettuare una valutazione dei rischi da parte dell'assistente sanitario o di altre persone competenti.



FIG. G



FIG. H

5 DESCRIZIONE GENERALE DELLE PARTI

1	Snodo maniglione di spinta
2	Maniglione di spinta
3	Leva di comando per il basculamento
4	Tubo maniglione di spinta
5	Tubo schienale
6	Bracciolo
7	Supporto schienale
8	Corpo di basculamento
9	Ruota posteriore 12", 16"
10	Ruota antiribaltamento
11	Freni
12	Telaio inferiore
13	Ruota anteriore
14	Forcella
15	Ganci per auto (optional)
16	Pedana
17	Molla a gas
18	Telaio pedana swing away
19	Telaio seduta
20	Tela seduta
21	Cuscino (optional)
22	Imbottitura schienale + fasce in velcro per la regolazione Schienale rigido posturale (optional)
23	Copertura
24	Corrimano
25	Ruota posteriore 22", 24"
26	Perno ad estrazione rapida
27	Pedane elevabili girevoli estraibili



6 REGOLAZIONI

La carrozzina PROGEO è un dispositivo medico realizzato in base a una scheda tecnica costruita sul paziente da personale qualificato.
La Rehateam s.r.l. produce, prova e consegna la carrozzina al rivenditore con le misure e caratteristiche richieste nella scheda tecnica d'ordine.

 Si sconsiglia o meglio si proibisce di cedere a altri utenti il proprio mezzo anche solo per brevi periodi. Cedere a terzi la propria carrozzina potrebbe provocare un cattivo funzionamento del mezzo con conseguenze non definibili che potrebbero portare al ribaltamento del mezzo con conseguenze gravi sia per la carrozzina che per l'utilizzatore.

La carrozzina ha un assetto e delle misure studiate appositamente per l'utente che la acquista e solo per tale utilizzatore si garantiscono caratteristiche di stabilità, maneggevolezza e resistenza.

Si proibisce di apportare modifiche al mezzo (anche se possibili) diverse da quelle di origine.

 **LE REGOLAZIONI POSSONO ESSERE EFFETTUATE SOLO DA PERSONALE QUALIFICATO ED AUTORIZZATO DA REHATEAM S.R.L.**
Le regolazioni e/o modifiche effettuate da personale non autorizzato fanno immediatamente decadere la garanzia del prodotto e sollevano la Rehateam s.r.l. da qualsiasi responsabilità su eventuali malfunzionamenti e/o danni riconducibili alle regolazioni e/o modifiche stesse.

Per particolari esigenze o modifiche è necessario sempre contattare direttamente Rehateam s.r.l. e i suoi tecnici, per valutare le modifiche e verificare che non compromettano il normale utilizzo in sicurezza del mezzo.

La modifica dei parametri e delle configurazioni originarie possono compromettere in modo grave la sicurezza d'utilizzo della carrozzina provocando danni sia al mezzo che al suo utilizzatore.

Al termine di ogni regolazione, apportata al mezzo, controllare in modo scrupoloso che tutte le parti siano ben fissate (controllare la chiusura di viti e bulloni e il buon funzionamento delle parti in movimento). Eseguire sempre un test di collaudo, dopo ogni regolazione, prima di riprendere il consueto utilizzo del mezzo possibilmente in presenza di un accompagnatore o persona competente.

 Le regolazioni possibili per questo modello sono elencate di seguito.
Le istruzioni per eseguire correttamente le regolazioni sono contenute nel relativo MANUALE DI SERVIZIO disponibile nel sito internet www.rehateamprogeo.com

REGOLAZIONI POSSIBILI

 = possibile  = NON possibile

	Altezza posteriore		Distanza pedana
	Altezza anteriore		Posizione piatto pedana
	Assetto (punto di bilanciamento)		Inclinazione piatto pedana
	Angolo forcella		Freni
	Altezza schienale		Convergenza
	Inclinazione schienale		Profondità seduta

7 ACCESSORI

Ogni modello di carrozzina ha la possibilità di essere equipaggiato di diversi accessori che devono essere valutati in funzione della necessità dell'utilizzatore e/o del suo accompagnatore.

Alcune fotografie presenti in questo manuale possono mostrare un modello di carrozzina differente da quello di riferimento. Tuttavia, tutte le istruzioni sono pertinenti, a prescindere dalle differenze del modello.

7.1 Ruote per passaggi stretti

Questo accessorio si rende necessario quando le dimensioni massime della carrozzina, impediscono il superamento di passaggi stretti (es. una porta, un ascensore).

Per utilizzare questo accessorio è necessario rimuovere le ruote posteriori.

In questo modo si ottiene un minor ingombro sia in larghezza che in lunghezza.

Le ruote per passaggi stretti possono anche essere rimosse dal loro supporto premendo il piolino **A** che le tiene bloccate e sfilando il tubo dal supporto **B**.

Per inserire le ruote per passaggi stretti, inserire il tubo nel supporto **B** fino a che il piolino **A** tocchi il supporto stesso.

Poi premere il piolino e far scorrere il tubo fino a che il piolino si agganci nel foro del supporto.

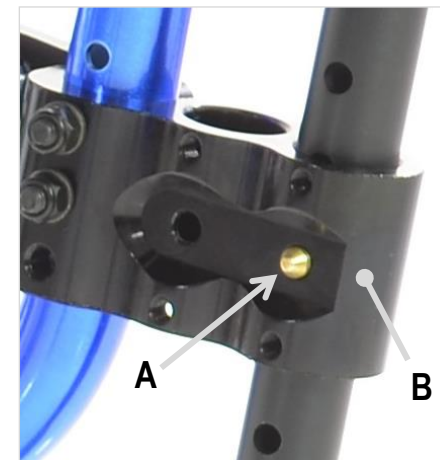
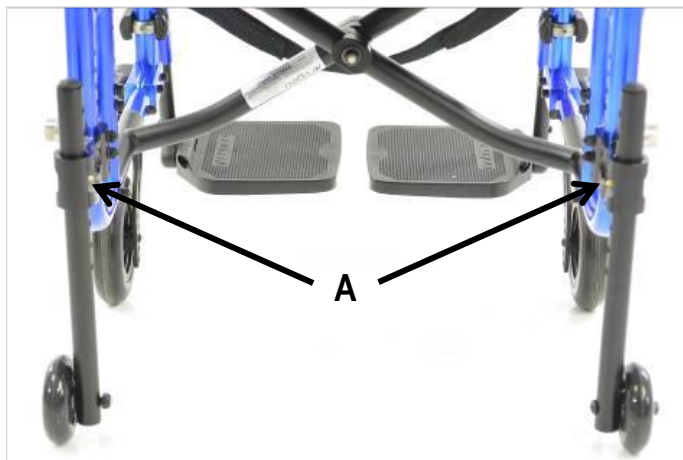

Per un corretto montaggio delle ruote da transito si deve tener presente che all'atto dell'inserimento delle ruote da transito nel supporto, il piolino **A** dovrà sempre trovarsi rivolto verso l'interno della carrozzina.

Si fa presente che durante l'uso delle ruotine da transito (con ruote posteriori disinserite), i freni di stazionamento non avranno più alcun effetto.

La stabilità della carrozzina appoggiata sulle ruote per passaggi stretti è ridotta, prestare quindi molta attenzione e farsi aiutare da un accompagnatore.

7.2 Ruota antiribaltamento

Antiribaltamento standard

Questo accessorio è stato studiato per evitare il ribaltamento all'indietro della carrozzina.

Per un buon funzionamento viene fissato a una distanza di 2-3 cm dal terreno.

Può essere presente in un lato della carrozzina o, per ulteriore sicurezza, in entrambi i lati.

(1) Per verificare la corretta posizione di utilizzo, afferrare con una mano il tubo e provare a muoverlo a destra e a sinistra: il tubo non deve ruotare ma si avvertirà un certo gioco. Poi premere il tubo verso il basso: il tubo non si deve sganciare.

Dopo questo controllo, verificare l'efficacia del sistema in presenza di un accompagnatore.

È necessario impennare la carrozzina fino a che l'antiribaltamento tocchi il terreno ed impedisca il ribaltamento all'indietro della carrozzina. Eseguire questa operazione con molta attenzione.

La ruotina antiribaltamento può essere rimossa completamente o semplicemente ruotata verso l'interno qualora vi sia la necessità, ad esempio di salire dei gradini.

(2) (3) (4) Per ruotare l'antiribaltamento, premere il piolino **A** e ruotare il tubo lateralmente. Nota: l'anello in gomma **C** non fa scendere il tubo verso il basso. A 180° di rotazione (posizione opposta) l'antiribaltamento si aggancerà automaticamente (il piolino **A** si innesta nel foro del supporto **B**).

(5) (6) Per togliere l'antiribaltamento, rimuovere, semplicemente sfilandoli, il sottopiede **D** e l'anello in gomma **C**, poi premere il piolino **A** e sfilare il tubo.

Per inserire l'antiribaltamento, infilare il tubo nel supporto fino a che il piolino **A** si innesti nel foro del supporto stesso. Infine, ricollocare l'anello **C** e il sottopiede **D**.



Il sottopiede **D** svolge la funzione di aiuto ribaltamento – vedo capitolo "aiuto ribaltamento".

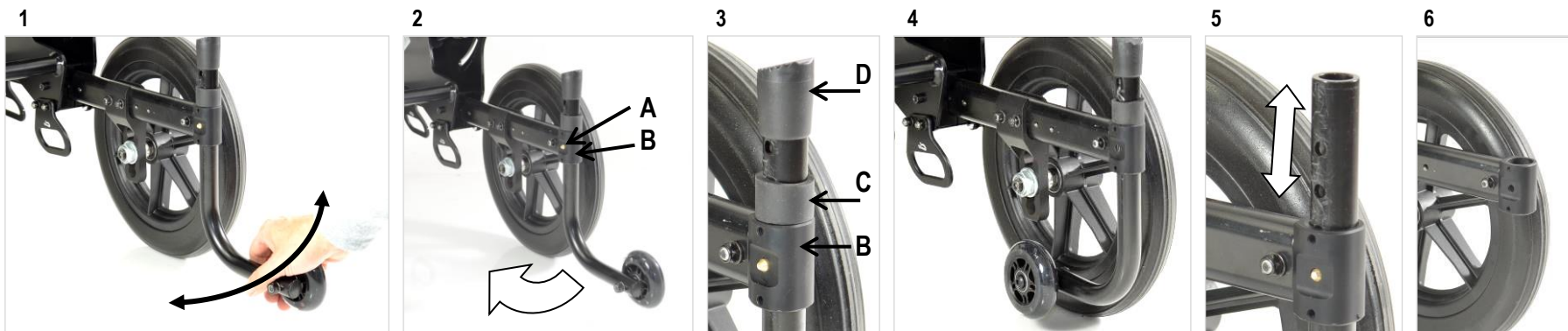

Antiribaltamento con supporti in acciaio (optional)

Questo accessorio è stato studiato per evitare il ribaltamento all'indietro della carrozzina.

Per un buon funzionamento viene fissato a una distanza di 2-3 cm dal terreno.

Può essere presente in un lato della carrozzina o, per ulteriore sicurezza, in entrambi i lati.



Dopo questo controllo, verificare l'efficacia del sistema in presenza di un accompagnatore. È necessario impennare la carrozzina fino a che l'antiribaltamento tocchi il terreno ed impedisca il ribaltamento all'indietro della carrozzina. Eseguire questa operazione con molta attenzione.

(1) Per verificare la corretta posizione di utilizzo, afferrare con una mano il tubo e provare a muoverlo a destra e a sinistra: il tubo non deve ruotare (si potrebbe avvertire un piccolo gioco). Poi premere il tubo verso il basso: il tubo fa una corsa di circa 1 cm ma non si deve sganciare.

La ruotina antiribaltamento può essere rimossa completamente o semplicemente ruotata verso l'interno qualora vi sia la necessità, ad esempio di salire dei gradini.

(2) (3) (4) Per ruotare l'antiribaltamento abbassarlo di poco oltre 1 cm (la parte **A** del supporto si abbassa rispetto alla parte **B** senza sganciarsi) e ruotarlo lateralmente.

A 180° di rotazione (posizione opposta) il supporto si aggancerà automaticamente (la parte **A** si innesta nella **B**).

(5) (6) Per rimuovere l'antiribaltamento completamente, spingere in avanti il piolino **C** presente nella parte superiore del supporto **D** e spingere verso il basso il tubo.

(6) Per agganciare l'antiribaltamento inserire la parte **A** del supporto nel foro della parte **B** e far ruotare il tubo fino a che le due parti si aggancino correttamente.

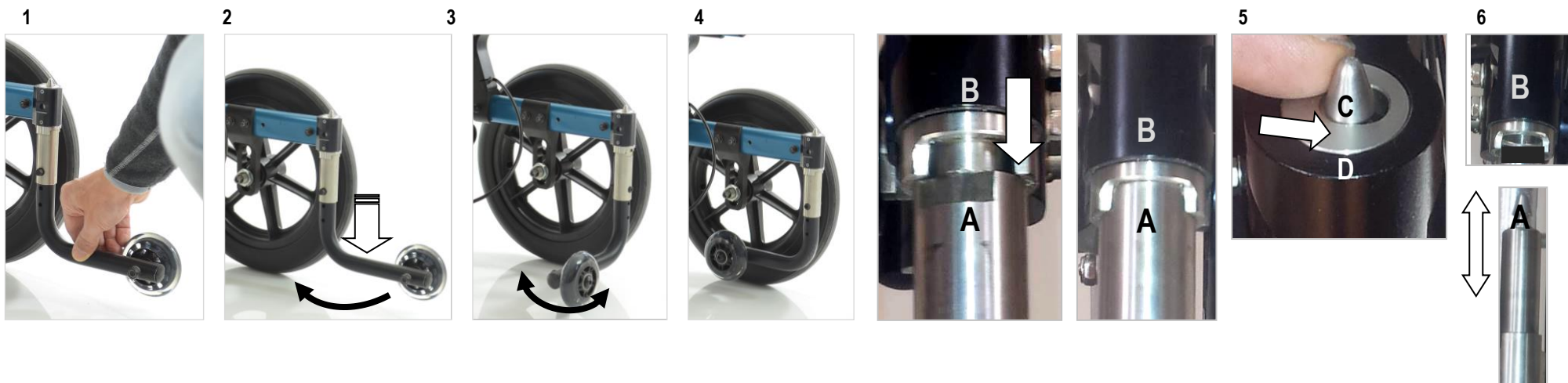

Data la precisione dei supporti **A** e **B**, l'innesto e la rimozione del bracciolo è possibile solo con movimento perfettamente verticale.

7.3 Aiuto ribaltamento

Questo accessorio è stato studiato per dare la possibilità all'accompagnatore di impennare la carrozzina con maggiore facilità, permettendo così, il superamento di piccoli gradini.

Premere con il piede sul supporto in plastica e contemporaneamente spingere verso in basso con le braccia facendo presa sulle maniglie dello schienale.

Con tubo a "L" (1)

L'aiuto ribaltamento può anche essere rimosso dal proprio supporto premendo il piolino **A** che lo tiene bloccato e sfilando il tubo dal supporto **B**.

Per inserire 'aiuto ribaltamento, inserire il tubo nel supporto **B** fino a che il piolino **A** tocchi il supporto stesso. Poi premere il piolino e far scorrere il tubo fino a che il piolino si agganci nel foro del supporto.

Con sottopiede standard (2)

Questo fa parte del sistema antiribaltamento standard – vedi capitolo "antiribaltamento" – e svolge la stessa funzione dell'aiuto ribaltamento con tubo a "L".

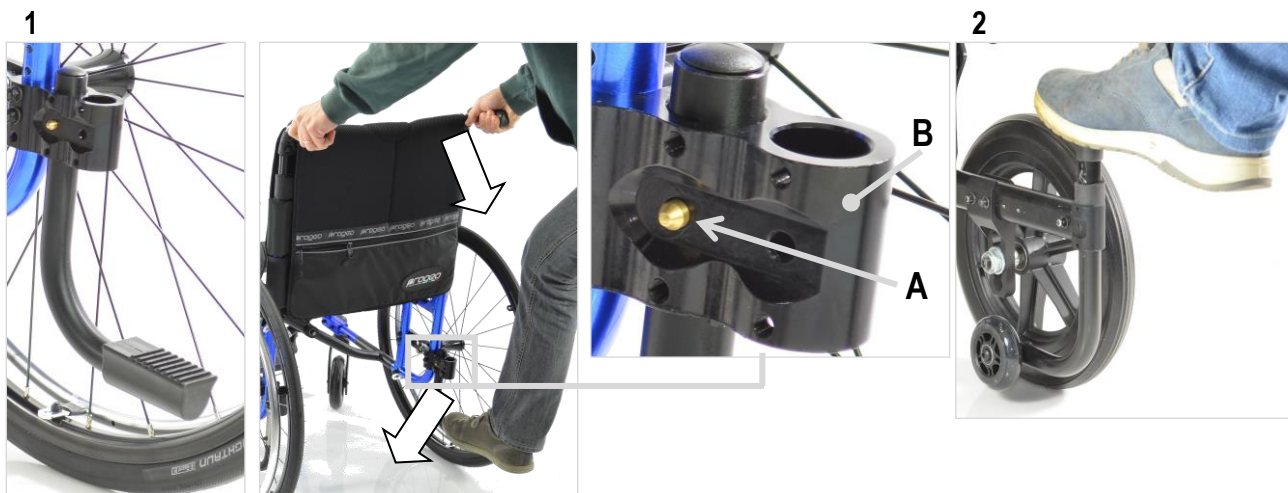

7.4 Porta stampelle

Questo accessorio permette il trasporto delle stampelle in modo tale che non creino impedimento durante il normale utilizzo della carrozzina.

Posizionare le parti terminali delle stampelle all'interno della vaschetta **A**, fissare le parti superiori con la cinghia **B** al tubo dello schienale.

È possibile rimuovere con facilità il tubo con la vaschetta: premere il piolino **D** e sfilare il tubo dal supporto.

Per inserire il tubo con la vaschetta, inserire il tubo nel supporto **C** fino a che il piolino **D** tocchi il supporto stesso. Poi premere il piolino e far scorrere il tubo fino a che il piolino si agganci nel foro del supporto.

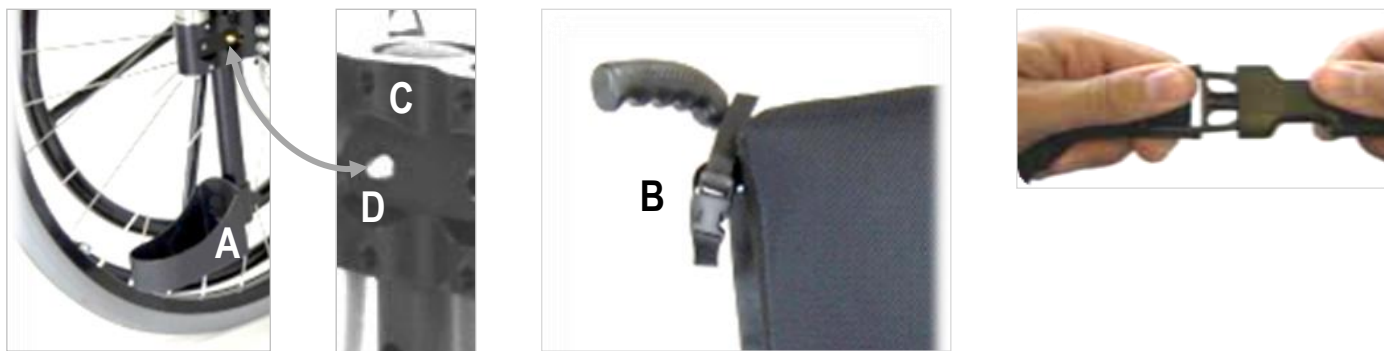

7.5 Tavolino

Questo accessorio può essere montato solo in presenza di braccioli.

Per inserire il tavolino, svitare la vite **A** del supporto **B** di entrambi i lati della carrozzina fino a liberare totalmente il foro di passaggio del tubo.

Inserire entrambi i tubi del tavolino nei tubi dei supporti in modo parallelo e far scorrere il tavolino fino alla profondità desiderata.

Infine, stringere la vite **A** di entrambi i supporti **B**.



Prima di utilizzare il tavolino, assicurarsi che sia ben fissato. Provare a farlo scorrere in avanti ed indietro: se non scorre il tavolino è nelle condizioni di utilizzo.

Per rimuovere il tavolino, svitare la vite **A** del supporto **B** di entrambi i lati della carrozzina e sfilare il tavolino.

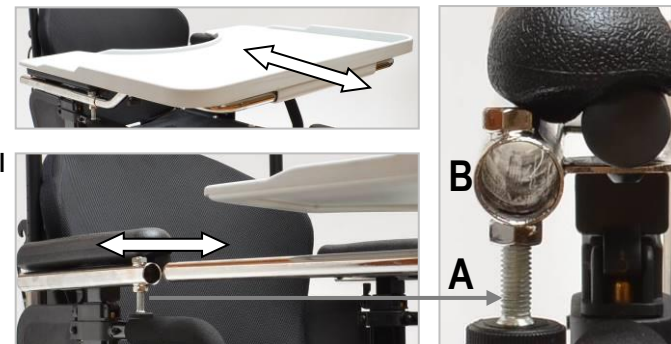

7.6 Cinghia pelvica e cinghia di bretellaggio

Sia la cintura pelvica che quella di bretellaggio sono degli accessori per questo modello e devono pertanto essere richiesti separatamente. Entrambe le cinture hanno il compito di garantire una maggiore stabilità di seduta all'utilizzatore.



La cintura pelvica e quella di bretellaggio, sono dispositivi di sicurezza particolarmente indicati per utenti con poco controllo del busto che necessitano di un ancoraggio più sicuro alla carrozzina.



Pericolo di lesioni gravi o strangolamento

Una cintura allentata può lasciar scivolare l'utilizzatore verso il basso e rappresentare un pericolo di strangolamento.

La cintura di mantenimento della postura deve essere montata da un tecnico esperto e il responsabile della prescrizione medica deve accertarne l'idoneità.

CINTURA PELVICA

La cintura pelvica vincola alla carrozzina, il corpo dell'utilizzatore a livello della vita lasciando la parte superiore del busto, libera di muoversi. La cintura pelvica è ancorata alla carrozzina su due punti posti posteriormente sul telaio.

CINTURA DI BRETPELLAGGIO

La cintura di bretellaggio vincola alla carrozzina il busto dell'utilizzatore attraverso due punti di fissaggio posti a livello della vita ed altri due a livello delle spalle. L'intero busto dell'utente risulta bloccato. E' particolarmente indicata per persone con controllo molto limitato della parte superiore del corpo.

La cintura di bretellaggio è ancorata alla carrozzina su quattro punti posti sia a livello del telaio posteriore che a livello delle maniglie schienale.

UTILIZZO

L'utilizzo della cintura pelvica e quella di bretellaggio, è piuttosto semplice.

Prima che l'utilizzatore si sieda sulla carrozzina, egli stesso o il suo accompagnatore deve aprire il gancio di bloccaggio premendo lateralmente le due estremità e sfilando contemporaneamente le due parti.

Una volta seduti sulla sedia si potrà chiudere, dopo aver indossato la cintura, il gancio di bloccaggio inserendo una parte nell'altra.

Entrambe le cinghie sono regolabili tirando i lembi delle fasce.

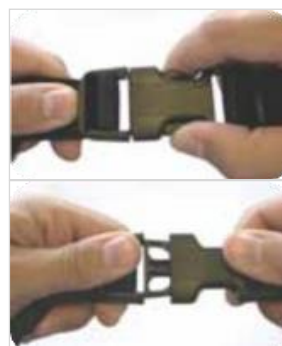

7.7 Supporto lombare

Si tratta di una imbottitura che offre un miglior sostegno nella zona lombare.

Per posizionare il supporto lombare, sollevare l'imbottitura dello schienale nella parte anteriore.

Attaccare con il Velcro presente il supporto lombare sull'imbottitura dello schienale o sulle fasce all'altezza necessaria.

Infine, riporre l'imbottitura dello schienale.



7.8 Ruote posteriori

In base alle esigenze di carattere funzionale o estetico si può scegliere nella scheda d'ordine tra differenti ruote posteriori (1) (2) (3).

Su questi tipi di ruota si possono montare diversi tipi di corrimano.

Ruote speciali

(4) SPINERGY FLEX RIM: questo tipo di ruota integra un corrimano in alluminio e gomma flessibile che migliora notevolmente il grip

(5) OFF ROAD*: queste ruote permettono una migliore scorrevolezza e comfort nei terreni sconnessi o sterrati. Vengono fornite solo con il copertone off-road ed un corrimano in alluminio.

(6) FAT WHEEL*: queste ruote permettono un utilizzo della carrozzina su terreni più difficili. Vengono fornite solo con il copertone dedicato ed un corrimano in alluminio.



*Questo tipo di ruote può essere richiesto come kit aggiuntivo alle ruote principali che sono state scelte nella scheda d'ordine. In tal caso le ruote sono intercambiabili e sarà quindi sufficiente togliere un paio di ruote e montare le altre. Vedi capitolo "Ruote posteriori ad estrazione rapida".

(5) Ruote posteriori 300 mm; (6) Ruote posteriori 400 mm

Riducono la lunghezza e la larghezza della carrozzina, ma la rendono meno scorrevole rispetto alle ruote da 22" o 24".

Con queste ruote, l'utilizzatore non può spingersi autonomamente.

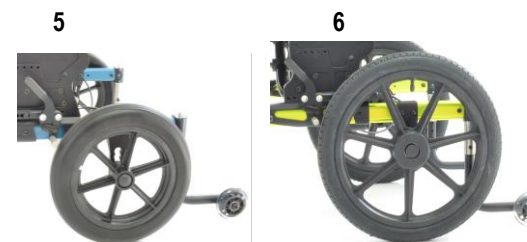

7.9 Ruote con freni a tamburo

Questo accessorio consente all'accompagnatore di frenare la carrozzina anche quando questa è in movimento. Funziona anche come freno di stazionamento.

Risulta molto utile nei percorsi con pendii dove risulterebbe difficile il controllo del mezzo.

Per azionare i freni è sufficiente premere verso l'alto la leva **A** presente in entrambe le maniglie di spinta.

Tanto maggiore sarà la pressione esercitata sulla leva e tanto più efficace sarà la frenata.

Quando le leve **A** vengono rilasciate, i freni si sbloccano automaticamente.

Il freno a tamburo può svolgere anche la funzione di freno di stazionamento.

Premere e tenere premuta la leva **A**, poi spingere in avanti la levetta dentata **B** (presente nella parte inferiore della leva freno) ed infine rilasciare la leva **A**.

Ora la leva **B** mantiene la leva **A** ed il freno perciò rimane azionato.

Per sbloccare il freno da questa posizione, premere la leva **A** quanto basta per poter sbloccare la levetta dentata **B** e rilasciarla.



7.10 Corrimano

Sono disponibili, ed applicabili a questo modello di carrozzina PROGEO, dei corrimano con caratteristiche particolari che garantiscono una migliore presa, e quindi una spinta più efficace, anche da parte di utenti con limitata forza e mobilità delle mani e delle dita.



Il montaggio del corrimano può essere tale da poter creare un rischio di pizzicamento/schiacciamento delle dita tra il corrimano stesso ed il cerchio della ruota. Prestare sempre attenzione.

7.11 Coperture

Sono disponibili diversi tipi di coperture qui sottoelencate. La compatibilità con la ruota posteriore può dipendere dalle dimensioni della ruota.

(1) Alta pressione liscio

Leggero ed affidabile, adatto per la maggior parte degli ambienti

(2) Marathon Plus

Con protezione antiforatura, adatto per la maggior parte degli ambienti.

(3) Alta pressione tassellato

Leggero ed affidabile, più adatto per superfici irregolari

(4) Copertura piena

Adatto per la maggior parte degli ambienti, non necessita di gonfiaggio, ma è un po' meno scorrevole, ha un po' meno grip specialmente nei pavimenti liscio-umidi ed assorbe meno le vibrazioni da rotolamento su terreni non lisci.



7.12 Copriraggi

Hanno una funzione principalmente estetica e di protezione impedendo l'inserimento delle dita tra i raggi della ruota posteriore.



7.13 Ruote anteriori

In base agli ambienti nei quali la carrozzina viene utilizzata, si può scegliere il tipo e dimensione delle ruote anteriori disponibili per questo modello.

In generale, si può dire che maggiore è il diametro e larghezza della ruota e più agevole sarà oltrepassare terreni imperfetti e piccoli ostacoli quali sassi, piccoli dislivelli (1 cm) etc.

La ruota morbida è più confortevole ma meno scorrevole della ruota dura.

La ruota pneumatica risulta la più confortevole ma necessita di gonfiaggio.

La ruota dura assorbe meno le vibrazioni da rotolamento su terreni non lisci.



7.14 Patella di raccordo

Questo accessorio consente di unire l'imbottitura dello schienale con la tela sedile e risulta utile per evitare un possibile slittamento all'indietro di un cuscino non propriamente fissato alla seduta.

L'applicazione di questa patella è piuttosto semplice, infatti, per mezzo delle fasce in Velcro maschio presenti, è sufficiente attaccarla alla parte interna dell'imbottitura ed alle fasce in Velcro femmina tela sedile.



7.15 Borsello portaoggetti estraibile

Questo accessorio risulta molto utile per collocare oggetti da portare con sé sia durante l'utilizzo della carrozzina che in situazioni al di fuori di essa. Infatti, il borsello è facilmente estraibile grazie al supporto fissato alla carrozzina.

Il borsello, in base allo spazio disponibile, può essere rivolto indietro (1) o in avanti (2) viene normalmente fissato nella parte anteriore della carrozzina.

Per rimuovere il borsello, far girare la manopola A (3) dalla posizione di chiusura (4) fino a liberare la gola B (5).

(5) La leva C della manopola può trovarsi in diverse posizioni, infatti le posizioni di chiusura sono più di una.

(6) Una volta liberata la gola B, tirare il borsello verso l'alto per toglierlo. Per inserire il borsello, inserire il supporto D lungo la gola B ed infine girare la manopola fino ad una posizione di chiusura come indicato in precedenza.

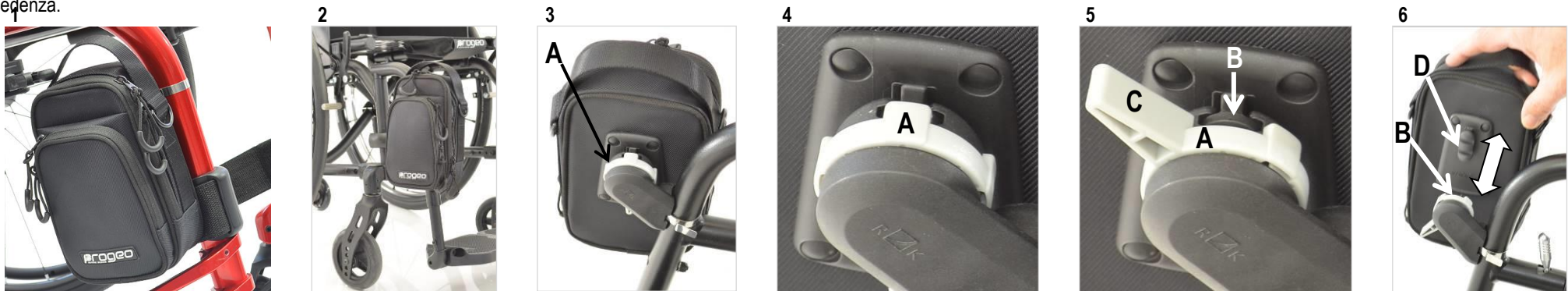

7.16 Imbottitura paracolpi

Questo accessorio risulta molto utile per proteggere il telaio da eventuali urti.

L'applicazione di questa imbottitura è piuttosto semplice, infatti è sufficiente avvolgerla attorno al telaio e chiuderla per mezzo delle fasce in Velcro.



8 MANUTENZIONE

Un periodico controllo della Vostra carrozzina è fondamentale per garantirne sempre la massima efficienza e una durata nel tempo. Scrupolosi controlli, ripetuti con costanza, e un utilizzo appropriato del porteranno ad allungare di molti anni la durata della carrozzina.

Per la pulizia delle parti in alluminio o carbonio (telaio, corrimano, freni, ecc.), dell'imbottitura schienale e della tela sedile, si consiglia esclusivamente l'utilizzo di un **panno morbido e umido**.



Entro 6 mesi dall'acquisto della carrozzina recarsi per un controllo generale presso il rivenditore autorizzato. La mancata verifica della carrozzina fa immediatamente decadere la garanzia e solleva la ditta da ogni responsabilità derivante da possibili guasti o rotture.



Si consiglia una particolare attenzione nella pulizia dei corrimani (cerchi di spinta) delle ruote posteriori, soggetti facilmente, dato il costante contatto con le mani e la vicinanza al terreno, a sporcarsi ed impolverarsi. Una buona pulizia dei corrimani garantisce una migliore presa e quindi una guida più sicura.



Non utilizzare, per la pulizia, materiali abrasivi, o sostanze sgrassanti che potrebbero danneggiare le parti.



Sabbia, acqua marina, acqua contenente cloro o altri ambienti aggressivi possono danneggiare cuscinetti, viti, bulloni o altre parti soggette a movimenti. Si consiglia di non venire mai a contatto con ambienti aggressivi sopra elencati ed in caso deve essere effettuato un accurato lavaggio e pulizia. La garanzia non risponde di parti ossidate e di danni causati da incuranza sul prodotto.



Stringere bene tutte le parti avvitate e sostituire i dadi auto-bloccanti dopo un utilizzo frequente. Infatti, stringendoli regolarmente tendono a perdere progressivamente il loro effetto.



Fare eseguire un controllo complessivo del mezzo (almeno una volta ogni 3 mesi) da personale qualificato e autorizzato alla manutenzione dei prodotti PROGEO.

Per ogni questione e problematica relativa la regolazione e la manutenzione delle carrozzine PROGEO, lo staff tecnico di Rehateam s.r.l., mette a disposizione di tutti i clienti la propria esperienza e consulenza, attraverso personale qualificato e preparato a risolvere ogni richiesta.

Sarà possibile contattarci direttamente in orario di ufficio al seguente recapito:

Rehateam s.r.l. vicolo Negrelli, 5 - 31038 Castagnole di Paese (TV) Italy
Tel. +39.0422.484657 - Fax +39.0422.484661 <http://www.rehateamprogeo.com>
email: info@rehateamprogeo.com

8.1 Sostituzione parti soggette ad usura

Una qualsiasi carrozzina, se usata costantemente, necessita oltre che alla manutenzione, anche di interventi “straordinari” dovuti alla normale usura delle parti. Tali operazioni sono strettamente legate alla quantità di tempo d'utilizzo e alle modalità di utilizzo (es. l'utilizzo su terreni sconnessi e irregolari, in ambienti salini, ecc.).

Riparazione di una gomma

In caso di foratura, estrarre la ruota e togliere la copertura dal cerchione utilizzando apposite levette (come quelle che vengono utilizzate nelle biciclette). Rimuovere la camera d'aria e procedere alla riparazione della stessa utilizzando apposite “pezze” disponibili in commercio. Nel caso la riparazione non fosse possibile, procedere alla sostituzione della camera d'aria

Le coperture posteriori antiforatura possono essere sostituite qualora si notasse un'eccessiva o irregolare usura che potrebbe ridurre le caratteristiche di scorrevolezza e direzionalità della carrozzina.

Per rimontare una gomma è necessario introdurre aria nella camera d'aria. Inserire la valvola di gonfiaggio nell'apposito foro predisposto sul cerchione. Aiutandosi con entrambe le mani e utilizzando chiavi specifiche (come quelle che vengono utilizzate nelle biciclette) inserire la camera d'aria e il copertone all'interno del cerchione assicurandosi che tutte le parti siano entrate correttamente. Durante questa operazione fare attenzione a non pizzicare la camera d'aria. Gonfiare la gomma alla pressione corretta.

Nel caso di coperture piene, queste devono essere sostituite quando sono consumate.

Pezzi di ricambio

Per la sostituzione dovuta ad usura o rottura (o per il semplice acquisto di nuovi accessori) saranno a disposizione tutti i pezzi di ricambio necessari a mantenere sempre in buono stato di funzionamento la vostra carrozzina.



Tutti i ricambi potranno essere richiesti presso i nostri centri autorizzati.

8.2 Controllo delle parti

Per un controllo quotidiano consigliamo sempre di verificare:

- La pressione degli pneumatici
- I perni estrazione rapida
- L'apertura della carrozzina (seduta e/o schienale)
- La pedana appoggia piedi
- I freni di stazionamento
- In generale, tutte le parti avvitate
- Lo stato di tutte le parti soggette ad usura

8.3 Disinfezione e riutilizzo della carrozzina

Durante l'utilizzo della carrozzina, tutte le superfici che vengono a contatto con l'utente dovrebbero essere trattate frequentemente, o comunque ogni qualvolta si presenta la necessità, con un disinfettante spray. Normalmente non è possibile garantire una disinfezione sicura sulle cuciture.

Pertanto, raccomandiamo di cambiare ed eliminare in modo appropriato le fodere della seduta e dello schienale in caso di contaminazione batterica, in modo conforme alle normative vigenti.

In caso di riutilizzo della carrozzina, lo stesso tipo di trattamento deve essere eseguito con molta attenzione prima di riutilizzare la carrozzina stessa.



La prima cosa che dovrete sapere è che **la pulizia non è la stessa cosa della disinfezione**. Con la pulizia rimuoviamo i germi e lo sporco dalle superfici, ma non uccidiamo i germi, sebbene rimuoverli diminuisca la quantità e il rischio di diffondere le infezioni.

Con una disinfezione, al contrario, ciò che facciamo è uccidere i microrganismi come i batteri attraverso l'uso di prodotti chimici. Questo processo non pulisce necessariamente le superfici sporche, ma uccidendo i germi sulla superficie, riesce a ridurre ulteriormente il rischio di diffusione dell'infezione.

Tenendo presente questo, il processo corretto da seguire con la carrozzina è quello di effettuare prima **una pulizia ordinaria e poi di disinfettarla** usando un disinfettante per superfici sanitarie.

Questi prodotti sono battericidi e virucidi. È possibile trovare maggiori informazioni su questi prodotti sul sito web del Ministero della Salute o di altre fonti attendibili. Consigliamo inoltre di leggere attentamente le istruzioni del produttore per un uso e una disinfezione corretti nonché per evitare possibili eventuali controindicazioni.

8.4 Stoccaggio prolungato

Nel caso in cui la carrozzina non venga utilizzata per un periodo medio lungo (oltre i 4 mesi), si consiglia di immagazzinarla pulita in un luogo asciutto e coperto ed all'interno di uno scatolone (preferibilmente quello dell'imballaggio originale). Nel momento del riutilizzo, è necessario eseguire un controllo generale della carrozzina seguendo gli stessi punti del paragrafo 8.2.

Prima di far utilizzare la carrozzina al paziente, eseguire delle prove di guida della carrozzina per verificare che non ci siano anomalie.

In caso di malfunzionamenti, anomalie o parti rotte, consultare un rivenditore autorizzato per la riparazione necessaria.

8.5 Smaltimento/riciclo dei materiali

Nel momento in cui la carrozzina dovrà essere smaltita (fine vita del prodotto), è necessario considerare le eventuali normative locali vigenti per lo smaltimento dei rifiuti o il riciclaggio.

Questo include la pulizia o la disinfezione della carrozzina prima dello smaltimento.

Qui sotto, una descrizione dei materiali usati.

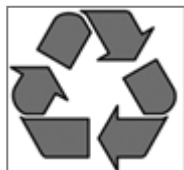







- Alluminio: telaio, forcelle, ruote, tubi schienale, tubi pedana
- Titanio: telaio, tubi schienale
- Acciaio: viti di fissaggio, perni ad estrazione rapida
- Plastica: pedane appoggiatepiedi, proteggi abiti
- Gomma/PU: manopole, coperture ruote anteriori e posteriori
- Carbonio: proteggi abiti, pedane appoggiatepiedi
- Rivestimenti: tessuto con gommasciuma espansa.
- Imballaggio: fogli millebolle in polietilene, cartone.

Per lo smaltimento o il riciclaggio rivolgersi ad un centro di smaltimento autorizzato. In alternativa, la carrozzina può essere restituita al rivenditore per essere smaltita.

8.6 Soluzione a possibili problemi



Con l'uso costante e prolungato della carrozzina, o dopo la regolazione di alcune parti, è possibile riscontrare dei "difetti" che possono essere eliminati piuttosto facilmente da personale qualificato o, in qualche caso, contraddistinto in tabella dal simbolo , anche dall'utilizzatore o dal suo accompagnatore.

In ogni caso, consigliamo di consultare il rivenditore autorizzato Rehateam s.r.l..

Problema riscontrato	Motivo del problema	Soluzione
La carrozzina non procede in modo diritto.	La forcella anteriore non è perpendicolare al terreno.	Regolare l'angolo della forcella
	Le due ruote anteriori sono regolate diversamente in altezza.	Regolare l'altezza delle ruote anteriori
	La pressione delle gomme non è corretta e/o diversa tra loro.	Gonfiare le gomme alla stessa e corretta pressione. 
	Alcuni raggi della ruota posteriore sono rotti o allentati.	Sostituire i raggi danneggiati o stringere i raggi troppo allentati.
	I cuscinetti della ruota anteriore sono sporchi o danneggiati.	Pulire i cuscinetti della ruota anteriore.  Sostituire i cuscinetti della ruota anteriore.
La carrozzina si impenna con troppa facilità	Le ruote posteriori sono state regolate in una posizione molto avanzata.	Spostare, se possibile, le ruote posteriori in posizione più arretrata.
I freni di stazionamento non funzionano correttamente.	La pressione delle gomme non è corretta.	Controllare la pressione delle gomme. 
	I freni sono stati regolati male.	Regolare i freni correttamente.
Eccessiva resistenza al rotolamento.	La pressione delle gomme non è corretta.	Controllare la pressione degli pneumatici. 
	Le coperture sono molto consumate	Sostituire le coperture. 
Lo schienale non si aggancia.	Attrito nel gancio di chiusura.	Pulire e lubrificare le parti. 
	La boccia con il perno di aggancio è svitata.	Avvitare e bloccare la boccia – mettere ferma filetti.
Il basculamento non funziona o funziona in modo anomalo.	Una o entrambe le molle a gas si estendono anche quando si rilascia la leva.	Controllare la regolazione delle molle e dei cavi di azionamento.
	Una o entrambe le molle a gas non si comprimono o non si estendono.	Controllare la regolazione delle molle e dei cavi di azionamento o sostituire le molle a gas e/o i cavi.

9 DATI TECNICI

Legenda: ⇒ = da a; ⇔ = regolabile; □ = telaio; 1 = prudente; 2 = standard; 3 = attivo; 4 = estremo; LS = larghezza seduta; ≈ = circa; ┘ = a partire da; ◇ = in base al modello; ∧ = con campanatura

	EASY TILT adult	EASY TILT junior	
LARGHEZZA SEDUTA	330 360 390 420 450 480 mm	300 330 360 390	
PROFONDITA' SEDUTA	350 375 400 425 450 475 500 mm		
DISTANZA PEDANA	270 ⇒ 460 mm ⇔		
ALTEZZA SCHIENALE	420 480 540 mm ⇔		
ANGOLO SCHIENALE	95° 105° 115° ⇔		
CAMPANATURA	0°		
ALTEZZA ANTERIORE	420 ⇒ 485 mm ⇔		
ALTEZZA POSTERIORE			
ASSETTO (punto di bilanciamento)	1 2 ⇔		
ANGOLO TELAIO ANTERIORE	□ std. 95° 110° 120° □  100° - 180° ⇔		□  = telaio con pedane elevabili
LARGHEZZA TOTALE	LS + 155 mm		con ruote da 300 mm
LUNGHEZZA TOTALE (conf. std)	950 mm ≈		con ruote da 300 mm (70 cm senza pedane)
PESO CARROZZINA (conf. più leggera)	┘ 20.0 kg ≈		
PESO SENZA RUOTE POSTERIORI (conf. più leggera)	┘ 13.0 kg ≈		senza pedane, ruote posteriori, braccioli, antiribaltamento
PESO RUOTE POSTERIORI (standard)	2.0 - 3.2 kg ◇		
PESO PEDANE ESTRAIBILI	1.5 kg		
PESO BRACCIOLI (coppia)	2.0 kg		
CARICO MASSIMO	125 kg		
INGOMBRO (carrozzina piegata)	---		
BASCULAMENTO	-5° ⇒ +45° ⇔		

10 GARANZIA

Solamente il distributore/rivenditore autorizzato potrà far valere i diritti di garanzia nei confronti di Rehateam s.r.l., pertanto al cliente non è data facoltà di valersene (tali condizioni di garanzia sono quindi solo a titolo informativo).

Norme generali di garanzia: Rehateam s.r.l. fornisce e presta assistenza sui propri prodotti purché vi sia come presupposto un corretto uso e un'adeguata manutenzione di tutte le parti della carrozzina. La garanzia copre ogni difetto di materiale e di fabbrica purché sia dimostrato che tale difetto sia stato provocato prima della consegna al distributore/rivenditore autorizzato.

Come avvalersi dei diritti di garanzia: Al fine di poter godere di tutti i diritti di garanzia (su tutti i nostri prodotti) si rivela necessario che il distributore/rivenditore autorizzato effettui un controllo, entro 7 giorni dalla data di consegna, sui prodotti pervenuti, per poter accertare eventuali difetti di fabbrica, e che secondariamente, nel caso venisse riscontrato un vizio di costruzione, lo si denunci immediatamente per iscritto a Rehateam s.r.l.

Dovranno essere indicati per iscritto a Rehateam s.r.l. anche tutti quei difetti che, nonostante lo scrupoloso controllo, siano stati identificati solo allo scadere del periodo sopra indicato.

Periodo di copertura per la garanzia: Rehateam s.r.l. fornisce su questo modello di carrozzina una garanzia di 5 anni sulla struttura del telaio, 2 anni su tutti gli altri pezzi ed accessori, a decorrere dalla data di consegna, fatta eccezione per quelle componenti che subiscono una naturale usura durante il normale utilizzo.

Riparazione dei difetti o sostituzione: La garanzia sui difetti delle parti a contatto, viene coperta a libera discrezione da Rehateam s.r.l. s.r.l., o attraverso la riparazione del difetto o tramite la completa sostituzione del pezzo. Il distributore/rivenditore autorizzato, in caso di semplici interventi, può agire autonomamente eliminando il difetto oppure sottoporre all'attenzione di Rehateam s.r.l. il caso specifico. Con riferimento alla linea di nostra produzione contrassegnata con il marchio PROGEO e PHYSIO, essendo la manifattura di questi prodotti realizzata su misura, con procedimenti artigianali e non industriali, piccole imperfezioni, lievi imprecisioni sui colori e sulle tramature della fibra di carbonio non sono da considerarsi difetti.

Limite di garanzia: La garanzia non copre costi aggiuntivi (es. per la riparazione, l'imballaggio, le spese per le ore di lavoro del personale, spese varie, ecc.).

Sono esclusi dalla garanzia:

- I danni dovuti al trasporto, non comunicati direttamente allo spedizioniere al momento della consegna.
- Le riparazioni effettuate da centri e personale non autorizzato.
- Le parti soggette ad usura.
- I danni prodotti a cose o persone durante l'utilizzo dei nostri prodotti.
- I danni causati per dolo o colpa dell'acquirente, o da uno scorretto ed improprio uso del mezzo.
- I danni causati al mezzo, a cose ed a persone derivanti dall'utilizzo di qualsiasi dispositivo, accessorio o oggetto montato/aggiunto alla carrozzina senza l'autorizzazione scritta da parte di Rehateam s.r.l.

Vengono escluse della garanzia qualunque pretese d'indennizzo salvo quelle puntualmente menzionate nei paragrafi precedenti di questo capitolo.

Rehateam s.r.l. non si assume responsabilità per non aver rispettato e non aver eseguito le indicazioni fissate nei singoli contratti, se i seguenti casi hanno impedito e/o hanno reso impossibile rispettare i termini del contratto stesso: embarghi, divieti d'importazione ed esportazione dei prodotti a contratto, norme giuridiche, scioperi e serrate, carenza di materie prime, incidenti o altre forze maggiori.

Rehateam s.r.l. non è tenuta a comunicare variazioni di carattere tecnico apportate sui propri prodotti che potranno subire modifiche ed aggiornamenti qualora lo ritenesse necessario.

CERTIFICATO DI GARANZIA



Rehateam s.r.l.

Vicolo Negrelli,5 - 31038 Castagnole di Paese (TV) Italy

Tel. +39 0422 484657 ra -Fax +39 0422 484661

<http://www.rehateamprogeo.com>

info@rehateamprogeo.com

Azienda certificata TÜV Rheinland
secondo la norma UNI CEI EN 13485 : 2016

Luogo di produzione: Castagnole di Paese (TV) ITALY

DISTRIBUTORE / RIVENDITORE

Data di consegna al cliente: _____

Timbro del distributore/rivenditore

Dispositivo medico **Classe I**



ETICHETTA PRODOTTO